

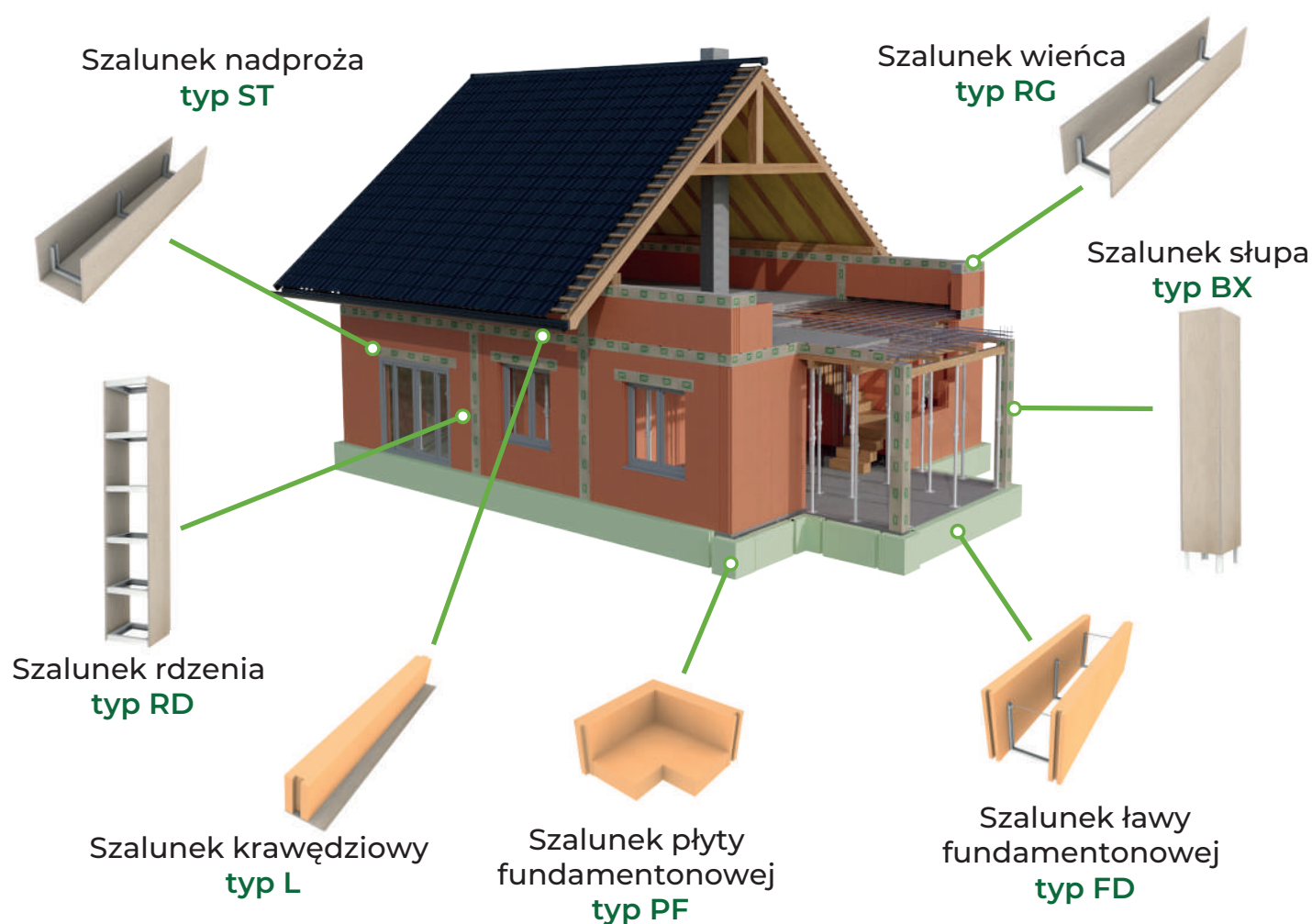

KATALOG PRODUKTÓW

2025



RAZEM BUDUJEMY KORZYSTNIEJ

MNIEJSZA WAGA
BRAK DEMONTAŻU
WIĘKSZA TRWAŁOŚĆ
OSZCZĘDNOŚĆ CZASU
DODATKOWA IZOLACJA
MNIEJSZE KOSZTY INWESTYCJI

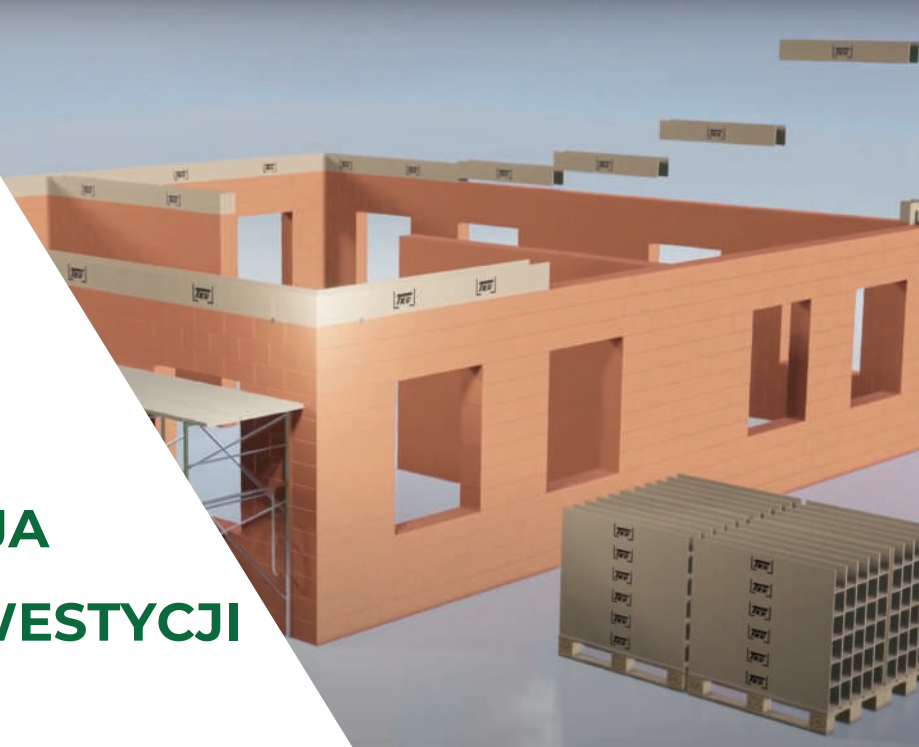

Czym jest szalunek tracony TKR?

To prefabrykat składający się z płyty wiórowo-cementowej lub styroduru XPS, połączony stalowym kształtownikiem.

Każdy szalunek jest pokryty środkiem gruntującym, który zwiększa przyczepność betonu i tynku, jak również chroni płytę dzięki wysokiej odporności na działanie środków alkalicznych.

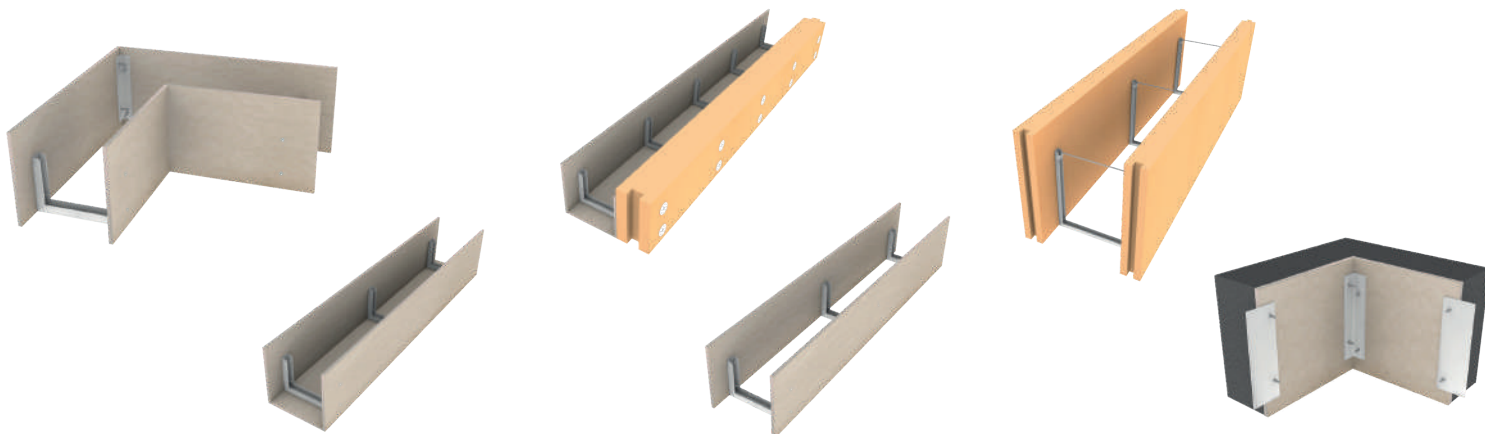

RAZEM BUDUJEMY KORZYSTNIEJ



Szeroki wybór produktów

Szalunek dobrany pod Klienta

Oferujemy szalunki od fundamentów po sam dach. Wykonujemy również produkty o wymiarach nietypowych, szyte na miarę dla każdego Klienta.



Najwyższa jakość produktu

Staranny dobór materiałów

Szalunki wykonujemy z najwyższej jakości materiałów. Nasze produkty są odporne na uszkodzenia oraz niekorzystne warunki atmosferyczne.



Liczy się człowiek

Przede wszystkim bezpieczeństwo

Wykonane wyłącznie z niepalnych materiałów szalunki nie zawierają również szkodliwych dla zdrowia substancji takich jak azbest czy formaldehyd.

Spis treści

1. System szalunków traconych TKR	4
2. Szalunek tracony wieńca TKR - typ RG	6
3. Szalunek tracony TKR nadproża - typ ST	8
4. Szalunek tracony wieńca TKR - typ RG XXL	10
5. Szalunek tracony nadproża TKR - typ ST XXL	11
6. Szalunek tracony wieńca TKR - typ RG Thermo XPS	12
7. Szalunek tracony wieńca TKR - typ RG Thermo EPS	14
8. Szalunek tracony TKR nadproża - typ ST Thermo XPS	16
9. Szalunek tracony TKR nadproża-typ ST Thermo EPS	18
10. Szalunek tracony TKR krawędziowy - typ LT	20
11. Szalunek tracony TKR krawędziowy - typ L	21
12. Szalunek tracony TKR krawędziowy - typ L Thermo XPS	22
13. Szalunek tracony TKR krawędziowy - typ L Thermo EPS	23
14. Szalunek tracony TKR wieńca stropowego - typ RGS	24
15. Szalunek tracony TKR wieńca wewnętrznego - typ RGW	25
16. Płyta szalunkowa TKR do konstrukcji żelbetowych - typ AB	26
17. Narożnik do szalunków traconych TKR - typ NR	27
18. Narożnik do szalunków traconych TKR - typ NRN	27
19. Narożnik do szalunków traconych TKR - typ NR Thermo XPS	28
20. Narożnik do szalunków traconych TKR - typ NR Thermo EPS	30
21. Szalunek tracony ławy fundamentowej TKR - typ FD	32
22. Szalunek tracony płyty fundamentowej TKR - typ PF	33
23. Szalunek tracony płyty fundamentowej TKR narożnik zewnętrzny - typ PF	33
24. Szalunek tracony płyty fundamentowej TKR narożnik wewnętrzny - typ PF	34
25. Szalunek tracony TKR słupa - typ BX	35
26. Szalunek tracony TKR rdzenia - typ RD, narożny RDN oraz końcowy RDK	35
27. Akcesoria do szalunków	36

System szalunków traconych TKR

Szalunek jest bardzo często stosowanym rozwiązaniem służącym do wznoszenia konstrukcji betonowych i nadawania im odpowiedniego kształtu. Zazwyczaj jest to tymczasowa konstrukcja wykonana z drewna, sklejki wodoodpornej lub płyty wiórowej.

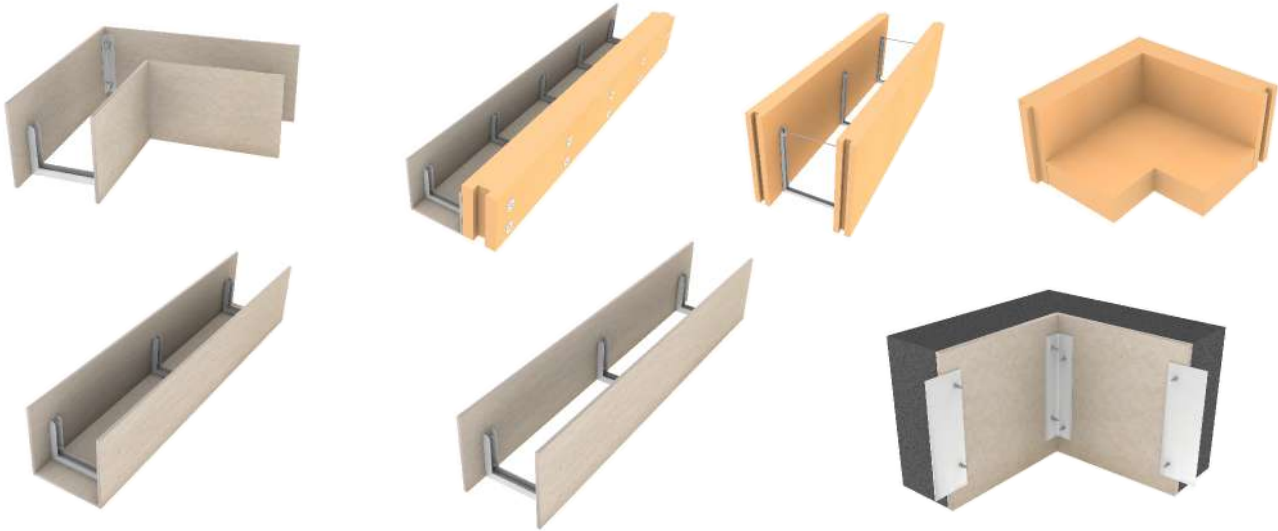

Doskonałą alternatywą dla tradycyjnego deskowania jest zastosowanie szaltraconego. Szalunek tracony TKR to prefabrykat składający się z płyty wiórowo-cementowej o grubości 10 mm połączonej stalowym kształtownikiem. Każdy szalunek pokryty jest środkiem gruntującym, który zwiększa przyczepność betonu i tynku oraz chroni płytę dzięki wysokiej odporności na działanie środków alkalicznych.

Dzięki unikatowej konstrukcji szalunek jest niezwykle stabilny i nie wymaga żadnego dodatkowego wzmocnienia podczas zalewania betonem. Istnieje zatem możliwość należytego zagęszczenia betonu przy użyciu buławy wibracyjnej.

Po zabetonowaniu szalunek staje się elementem konstrukcji i dodatkowo jest również izolacją termiczną. Istotą szalunku traconego jest brak konieczności demontażu szalunku co znacznie ułatwia i przyspiesza wykonanie konstrukcji betonowej. Tym samym pozwala zaoszczędzić czas oraz obniżyć koszty inwestycji.

Dużym atutem szalunków traconych TKR jest ich stosunkowo niewielka waga co znacznie ułatwia transport i montaż szalunków. Dodatkowo produkt jest łatwy w obróbce, a montaż zajmuje kilkakrotnie mniej czasu w porównaniu do tradycyjnego szalowania.

System szalunków traconych TKR jest nowatorskim rozwiązaniem, który dopasowuje się do Państwa potrzeb. Oferujemy standardowe wymiary szalunków oraz wykonujemy produkty o wymiarach nietypowych na zamówienie klienta.



Szalunki wykonujemy z najwyższej jakości materiałów dzięki czemu uzyskujemy produkt o wysokiej odporności na uszkodzenia mechaniczne i warunki atmosferyczne. Równocześnie szalunek jest całkowicie niepalny i nie zawiera szkodliwych substancji takich jak azbest czy formaldehyd.

Płyta wiórowo-cementowa użyta w systemie szalunków traconych TKR posiada klasyfikację ogniową b-s1 d0.



**NASZE PRODUKTY POSIADAJĄ
ŚWIADECTWO REJESTRACJI
W URZĘDZIE PATENTOWYM NR 25229.**

Materiały wykorzystywane do produkcji opatrzone są certyfikatem CE zgodnym z regulacjami prawnymi Unii Europejskiej

Szalunek tracony wieńca TKR

Typ RG

Materiał: płyta wiórowo-cementowa o grubości 10 mm, stalowe kształtowniki ocynkowane, środek gruntujący, śruby ze stali nierdzewnej. W zestawie profile PCV służące do poziomego łączenie płyt.

Ilość kształtowników: L = 1,25 m - 3 szt., L = 2.0 m - 5 szt.

Sposób montażu: pianka montażowa lub wkręty

Dostępne wymiary:

szerokość: 11,5 cm, 15 cm, 17,5 cm, 20 cm, 24 cm, 25 cm, 30 cm i 36,5 cm

wysokość: 16 cm, 20 cm, 24,5 cm, 30 cm, 35 cm i 40 cm

długość pojedynczego elementu: 1,25 m



i Nietypowe wymiary wykonujemy na indywidualne zamówienie klienta.

Dostępna również wersja Thermo z dodatkowym ociepleniem XPS lub EPS.
Grubość ocieplenia: 40 mm, 60 mm, 80 mm, 100 mm, 120 mm i 140 mm



Długość 1,25 m

Typ	Szerokość ściany	Wysokość	Nr art.	Ilość (m/paleta)
11,5x16	11,5 cm		50805	135 m
15x16	15 cm		50806	112,5 m
17,5x16	17,5 cm		50807	90 m
20x16	20 cm	16 cm	50808	67,5 m
24x16	24 cm		50809	67,5 m
25x16	25 cm		50809.1	67,5 m
30x16	30 cm		50810	45 m
36,5x16	36,5 cm		50811	45 m

Typ	Szerokość ściany	Wysokość	Nr art.	Ilość (m/paleta)
11,5x20	11,5 cm		50812	105 m
15x20	15 cm		50813	87,5 m
17,5x20	17,5 cm		50814	70 m
20x20	20 cm	20 cm	50815	52,5 m
24x20	24 cm		50816	52,5 m
25x20	25 cm		50816.1	52,5 m
30x20	30 cm		50817	35 m
36,5x20	36,5 cm		50818	35 m

Typ	Szerokość ściany	Wysokość	Nr art.	Ilość (m/paleta)
11,5x24,5	11,5 cm		50819	90 m
15x24,5	15 cm		50820	75 m
17,5x24,5	17,5 cm		50821	60 m
20x24,5	20 cm	24,5 cm	50822	45 m
24x24,5	24 cm		50823	45 m
25x24,5	25 cm		50823.1	45 m
30x24,5	30 cm		50824	30 m
36,5x24,5	36,5 cm		50825	30 m

Typ	Szerokość ściany	Wysokość	Nr art.	Ilość (m/paleta)
11,5x30	11,5 cm		50826	75 m
15x30	15 cm		50827	62,5 m
17,5x30	17,5 cm		50828	50 m
20x30	20 cm	30 cm	50829	37,5 m
24x30	24 cm		50830	37,5 m
25x30	25 cm		50830.1	37,5 m
30x30	30 cm		50831	25 m
36,5x30	36,5 cm		50832	25 m

Typ	Szerokość ściany	Wysokość	Nr art.	Ilość (m/paleta)
11,5x35	11,5 cm		50833	60 m
15x35	15 cm		50834	50 m
17,5x35	17,5 cm		50835	40 m
20x35	20 cm	35 cm	50836	37,5 m
24x35	24 cm		50837	30 m
25x35	25 cm		50837.1	30 m
30x35	30 cm		50838	20 m
36,5x35	36,5 cm		50839	20 m

Typ	Szerokość ściany	Wysokość	Nr art.	Ilość (m/paleta)
11,5x40	11,5 cm		50840	60 m
15x40	15 cm		50841	50 m
17,5x40	17,5 cm		50842	40 m
20x40	20 cm	40 cm	50843	30 m
24x40	24 cm		50844	30 m
25x40	25 cm		50844.1	30 m
30x40	30 cm		50845	20 m
36,4x40	36,5 cm		50846	20 m



Długość 2 m

Typ	Szerokość ściany	Wysokość	Nr art.	Ilość (m/paleta)	Typ	Szerokość ściany	Wysokość	Nr art.	Ilość (m/paleta)	Typ	Szerokość ściany	Wysokość	Nr art.	Ilość (m/paleta)
11,5x16	11,5 cm		50505	216 m	11,5x20	11,5 cm		50512	168 m	11,5x24,5	11,5 cm		50519	144 m
15x16	15 cm		50506	180 m	15x20	15 cm		50513	140 m	15x24,5	15 cm		50520	120 m
17,5x16	17,5 cm		50507	144 m	17,5x20	17,5 cm		50514	112 m	17,5x24,5	17,5 cm		50521	96 m
20x16	20 cm	16 cm	50508	108 m	20x20	20 cm	20 cm	50515	84 m	20x24,5	20 cm	24,5 cm	50522	72 m
24x16	24 cm		50509	108 m	24x20	24 cm		50516	84 m	24x24,5	24 cm		50523	72 m
25x16	25 cm		50509.1	108 m	25x20	25 cm		50516.1	84 m	25x24,5	25 cm		50523.1	72 m
30x16	30 cm		50510	72 m	30x20	30 cm		50517	56 m	30x24,5	30 cm		50524	48 m
36,5x16	36,5 cm		50511	72 m	36,5x20	36,5 cm		50518	56 m	36,5x24,5	36,5 cm		50525	48 m

Typ	Szerokość ściany	Wysokość	Nr art.	Ilość (m/paleta)	Typ	Szerokość ściany	Wysokość	Nr art.	Ilość (m/paleta)	Typ	Szerokość ściany	Wysokość	Nr art.	Ilość (m/paleta)
11,5x30	11,5 cm		50526	120 m	11,5x35	11,5 cm		50533	96 m	11,5x40	11,5 cm		50540	96 m
15x30	15 cm		50527	100 m	15x35	15 cm		50534	80 m	15x40	15 cm		50541	80 m
17,5x30	17,5 cm		50528	80 m	17,5x35	17,5 cm		50535	64 m	17,5x40	17,5 cm		50542	64 m
20x30	20 cm	30 cm	50529	60 m	20x35	20 cm	35 cm	50536	48 m	20x40	20 cm	40 cm	50543	48 m
24x30	24 cm		50530	60 m	24x35	24 cm		50537	48 m	24x40	24 cm		50544	48 m
25x30	25 cm		50530.1	60 m	25x35	25 cm		50537.1	48 m	25x40	25 cm		50544.1	48 m
30x30	30 cm		50531	40 m	30x35	30 cm		50538	32 m	30x40	30 cm		50545	32 m
36,5x30	36,5 cm		50532	40 m	36,5x35	36,5 cm		50539	32 m	36,5x40	36,5 cm		50546	32 m

Szalunek tracony TKR nadproża

Typ ST

Materiał: płyta wiórowo-cementowa o grubości 10 mm, stalowe kształtowniki, środek gruntujący, śruby ze stali nierdzewnej.
W zestawie profile PCV służące do poziomego łączenia płyt.

Ilość kształtowników: L = 1,25 m - 3 szt., L = 2.0 m - 5 szt.

Sposób montażu: pianka montażowa lub wkręty

Dostępne wymiary:

szerokość: 11,5 cm, 15 cm, 17,5 cm, 20 cm, 24 cm, 25 cm, 30 cm i 36,5 cm
wysokość: 16 cm, 20 cm, 24,5 cm, 30 cm, 35 cm i 40 cm
długość pojedynczego elementu: 1,25 m

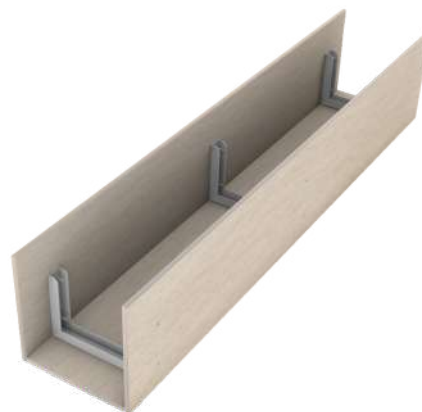

i Nietypowe wymiary wykonujemy na indywidualne zamówienie klienta.

Dostępna również wersja Thermo z dodatkowym ociepleniem XPS lub EPS.
Grubość ocieplenia: 40 mm, 60 mm, 80 mm, 100 mm, 120 mm i 140 mm

Długość 1,25 m

Typ	Szerokość ściany	Wysokość	Nr art.	Ilość (m/paleta)
11,5x16	11,5 cm		40550	135 m
15x16	15 cm		40551	112,5 m
17,5x16	17,5 cm		40552	90 m
20x16	20 cm	16 cm	40553	67,5 m
24x16	24 cm		40554	67,5 m
25x16	25 cm		40554.1	67,5 m
30x16	30 cm		40555	45 m
36,5x16	36,5 cm		40556	45 m

Typ	Szerokość ściany	Wysokość	Nr art.	Ilość (m/paleta)
11,5x20	11,5 cm		40557	105 m
15x20	15 cm		40558	87,5 m
17,5x20	17,5 cm		40559	70 m
20x20	20 cm	20 cm	40560	52,5 m
24x20	24 cm		40561	52,5 m
25x20	25 cm		40561.1	52,5 m
30x20	30 cm		40562	35 m
36,5x20	36,5 cm		40563	35 m

Typ	Szerokość ściany	Wysokość	Nr art.	Ilość (m/paleta)
11,5x24,5	11,5 cm		40564	90 m
15x24,5	15 cm		40565	75 m
17,5x24,5	17,5 cm		40566	60 m
20x24,5	20 cm	24,5 cm	40567	45 m
24x24,5	24 cm		40568	45 m
25x24,5	25 cm		40568.1	45 m
30x24,5	30 cm		40569	30 m
36,5x24,5	36,5 cm		40570	30 m

Typ	Szerokość ściany	Wysokość	Nr art.	Ilość (m/paleta)
11,5x30	11,5 cm		40571	75 m
15x30	15 cm		40572	62,5 m
17,5x30	17,5 cm		40573	50 m
20x30	20 cm	30 cm	40574	37,5 m
24x30	24 cm		40575	37,5 m
25x30	25 cm		40575.1	37,5 m
30x30	30 cm		40576	25 m
36,5x30	36,5 cm		40577	25 m

Typ	Szerokość ściany	Wysokość	Nr art.	Ilość (m/paleta)
11,5x35	11,5 cm		40578	60 m
15x35	15 cm		40579	50 m
17,5x35	17,5 cm		40580	40 m
20x35	20 cm	35 cm	40581	37,5 m
24x35	24 cm		40582	30 m
25x35	25 cm		40582.1	30 m
30x35	30 cm		40583	20 m
36,5x35	36,5 cm		40584	20 m

Typ	Szerokość ściany	Wysokość	Nr art.	Ilość (m/paleta)
11,5x40	11,5 cm		40585	60 m
15x40	15 cm		40586	50 m
17,5x40	17,5 cm		40587	40 m
20x40	20 cm	40 cm	40588	30 m
24x40	24 cm		40589	30 m
25x40	25 cm		40589.1	30 m
30x40	30 cm		40590	20 m
36,5x40	36,5 cm		40591	20 m

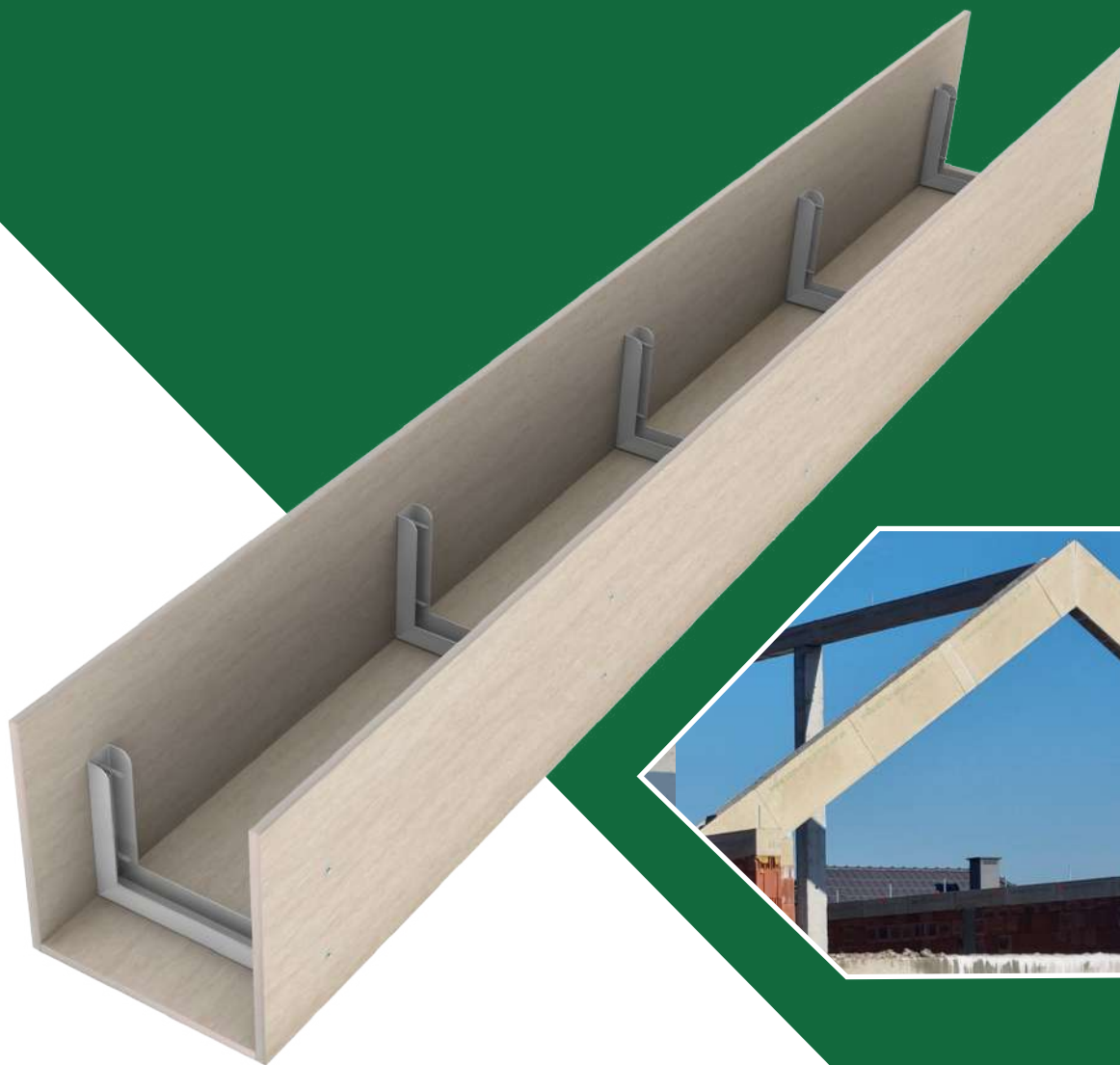

Długość 2 m

Typ	Szerokość ściany	Wysokość	Nr art.	Ilość (m/paleta)	Typ	Szerokość ściany	Wysokość	Nr art.	Ilość (m/paleta)	Typ	Szerokość ściany	Wysokość	Nr art.	Ilość (m/paleta)
11,5x16	11,5 cm		50550	216 m	11,5x20	11,5 cm		50557	168 m	11,5x24,5	11,5 cm		50564	144 m
15x16	15 cm		50551	180 m	15x20	15 cm		50558	140 m	15x24,5	15 cm		50565	120 m
17,5x16	17,5 cm		50552	144 m	17,5x20	17,5 cm		50559	112 m	17,5x24,5	17,5 cm		50566	96 m
20x16	20 cm	16 cm	50553	108 m	20x20	20 cm	20 cm	50560	84 m	20x24,5	20 cm	24,5 cm	50567	72 m
24x16	24 cm		50554	108 m	24x20	24 cm		50561	84 m	24x24,5	24 cm		50568	72 m
25x16	25 cm		50554.1	108 m	25x20	25 cm		50561.1	84 m	25x24,5	25 cm		50568.1	72 m
30x16	30 cm		50555	72 m	30x20	30 cm		50562	56 m	30x24,5	30 cm		50569	48 m
36,5x16	36,5 cm		50556	72 m	36,5x20	36,5cm		50563	56 m	36,5x24,5	36,5 cm		50570	48 m

Typ	Szerokość ściany	Wysokość	Nr art.	Ilość (m/paleta)	Typ	Szerokość ściany	Wysokość	Nr art.	Ilość (m/paleta)	Typ	Szerokość ściany	Wysokość	Nr art.	Ilość (m/paleta)
11,5x30	11,5 cm		50571	120 m	11,5x35	11,5 cm		50578	96 m	11,5x40	11,5 cm		50585	96 m
15x30	15 cm		50572	100 m	15x35	15 cm		50579	80 m	15x40	15 cm		50586	80 m
17,5x30	17,5 cm		50573	80 m	17,5x35	17,5 cm		50580	64 m	17,5x40	17,5 cm		50587	64 m
20x30	20 cm	30 cm	50574	60 m	20x35	20 cm	35 cm	50581	48 m	20x40	20 cm	40 cm	50588	48 m
24x30	24 cm		50575	60 m	24x35	24 cm		50582	48 m	24x40	24 cm		50589	48 m
25x30	25 cm		50575.1	60 m	25x35	25 cm		50581.1	48 m	25x40	25 cm		50589.1	48 m
30x30	30 cm		50576	40 m	30x35	30 cm		50583	32 m	30x40	30 cm		50590	32 m
36,5x30	36,5 cm		50577	40 m	36,5x35	36,5 cm		50584	32 m	36,5x40	36,5 cm		50591	32 m

Szalunek tracony wieńca TKR

Typ RG XXL

Materiał: płyta wiórowo-cementowa o grubości 10 mm, stalowe kształtowniki ocynkowane, środek gruntujący, śruby ze stali nierdzewnej.
W zestawie profile PCV służące do poziomego łączenia płyt, pręty ściągające.

Ilość kształtowników: L = 1,25 m - 4 szt.

Ilość prętów ściągających:

wysokość 50 cm - 4 szt./element

wysokość 50 cm-100 cm - 8 szt./element

Sposób montażu: pianka montażowa lub wkręty

Dostępne wymiary:

szerokość: 15 cm, 17,5 cm, 20 cm, 24 cm, 25 cm, 30 cm i 36,5 cm

wysokość: 50 cm, 60 cm, 70 cm, 80 cm, 90 cm i 100 cm

długość pojedynczego elementu: 1,25 m



Nietypowe wymiary wykonujemy na indywidualne zamówienie klienta.

Długość 1,25 m

Typ	Szerokość ściany	Wysokość	Nr art.	Ilość (m/paleta)
15x50	15 cm		00801	40 m
17,5x50	17,5 cm		00802	32,5 m
20x50	20 cm		00803	25 m
24x50	24 cm	50 cm	00804	25 m
25x50	25 cm		00804.1	25 m
30x50	30 cm		00805	15 m
36,5x50	36,5 cm		00806	15 m

Typ	Szerokość ściany	Wysokość	Nr art.	Ilość (m/paleta)
15x60	15 cm		00807	37,5 m
17,5x60	17,5 cm		00808	30 m
20x60	20 cm		00809	22,5 m
24x60	24 cm	60 cm	00810	22,5 m
25x60	25 cm		00804.1	25 m
30x60	30 cm		00811	15 m
36,5x60	36,5 cm		00812	15 m

Typ	Szerokość ściany	Wysokość	Nr art.	Ilość (m/paleta)
15x70	15 cm		00813	30 m
17,5x70	17,5 cm		00814	25 m
20x70	20 cm		00815	20 m
24x70	24 cm	70 cm	00816	20 m
25x70	25 cm		00816.1	20 m
30x70	30 cm		00817	12,5 m
36,5x70	36,5 cm		00818	12,5 m

Typ	Szerokość ściany	Wysokość	Nr art.	Ilość (m/paleta)
15x80	15 cm		00819	30 m
17,5x80	17,5 cm		00820	25 m
20x80	20 cm		00821	17,5 m
24x80	24 cm	80 cm	00822	17,5 m
25x80	25 cm		00822.1	17,5 m
30x80	30 cm		00823	12,5 m
36,5x80	36,5 cm		00824	12,5 m

Typ	Szerokość ściany	Wysokość	Nr art.	Ilość (m/paleta)
15x90	15 cm		00825	25 m
17,5x90	17,5 cm		00826	20 m
20x90	20 cm		00827	15 m
24x90	24 cm	90 cm	00828	15 m
25x90	25 cm		00828.1	15 m
30x90	30 cm		00829	10 m
36,5x90	36,5 cm		00830	10 m

Typ	Szerokość ściany	Wysokość	Nr art.	Ilość (m/paleta)
15x100	15 cm		00831	25 m
17,5x100	17,5 cm		00832	20 m
20x100	20 cm		00833	15 m
24x100	24 cm	100 cm	00834	15 m
25x100	25 cm		00834.1	15 m
30x100	30 cm		00835	10 m
36,5x100	36,5 cm		00836	10 m

Szalunek tracony nadproża TKR

Typ ST XXL

Materiał: płyta wiórowo-cementowa o grubości 10 mm, stalowe kształtowniki ocynkowane, środek gruntujący, śruby ze stali nierdzewnej.
W zestawie profile PCV służące do poziomego łączenia płyt, pręty ściągające.

Ilość kształtowników: L = 1,25 m - 4 szt.

Ilość prętów ściągających:

wysokość 50 cm - 4 szt./element

wysokość 50 cm-100 cm - 8 szt./element

Sposób montażu: pianka montażowa lub wkręty

Dostępne wymiary:

szerokość: 15 cm, 17,5 cm, 20 cm, 24 cm, 25 cm, 30 cm i 36,5 cm

wysokość: 50 cm, 60 cm, 70 cm, 80 cm, 90 cm i 100 cm

długość pojedynczego elementu: 1,25 m



Nietypowe wymiary wykonujemy na indywidualne zamówienie klienta.



Długość 1,25 m

Typ	Szerokość ściany	Wysokość	Nr art.	Ilość (m/paleta)
15x50	15 cm		00901	40 m
17,5x50	17,5 cm		00902	32,5 m
20x50	20 cm		00903	25 m
24x50	24 cm	50 cm	00904	25 m
25x50	25 cm		00904.1	25 m
30x50	30 cm		00905	15 m
36,5x50	36,5 cm		00906	15 m

Typ	Szerokość ściany	Wysokość	Nr art.	Ilość (m/paleta)
15x60	15 cm		00907	37,5 m
17,5x60	17,5 cm		00908	30 m
20x60	20 cm		00909	22,5 m
24x60	24 cm	60 cm	00910	22,5 m
25x60	25 cm		00910.1	22,5 m
30x60	30 cm		00911	15 m
36,5x60	36,5 cm		00912	15 m

Typ	Szerokość ściany	Wysokość	Nr art.	Ilość (m/paleta)
15x70	15 cm		00913	30 m
17,5x70	17,5 cm		00914	25 m
20x70	20 cm		00915	20 m
24x70	24 cm	70 cm	00916	20 m
25x70	25 cm		00916.1	20 m
30x70	30 cm		00917	12,5 m
36,5x70	36,5 cm		00918	12,5 m

Typ	Szerokość ściany	Wysokość	Nr art.	Ilość (m/paleta)
15x80	15 cm		00919	30 m
17,5x80	17,5 cm		00920	25 m
20x80	20 cm		00921	17,5 m
24x80	24 cm	80 cm	00922	17,5 m
25x80	25 cm		00922.1	17,5 m
30x80	30 cm		00923	12,5 m
36,5x80	36,5 cm		00924	12,5 m

Typ	Szerokość ściany	Wysokość	Nr art.	Ilość (m/paleta)
15x90	15 cm		00925	25 m
17,5x90	17,5 cm		00926	20 m
20x90	20 cm		00927	15 m
24x90	24 cm	90 cm	00928	15 m
25x90	25 cm		00928.1	15 m
30x90	30 cm		00929	10 m
36,5x90	36,5 cm		00930	10 m

Typ	Szerokość ściany	Wysokość	Nr art.	Ilość (m/paleta)
15x100	15 cm		00931	25 m
17,5x100	17,5 cm		00932	20 m
20x100	20 cm		00933	15 m
24x100	24 cm	100 cm	00934	15 m
25x100	25 cm		00934.1	15 m
30x100	30 cm		00935	10 m
36,5x100	36,5 cm		00936	10 m

Szalunek tracony wieńca TKR

Typ RG Thermo XPS

Materiał: płyta wiórowo-cementowa o grubości 10 mm, styrodur XPS ze strukturą wafla, stalowe kształtowniki, środek gruntujący, śruby ze stali nierdzewnej.
W zestawie profile PCV służące do poziomego łączenia płyt.

Ilość kształtowników: L = 1,25 m - 3 szt., L = 2.0 m - 5 szt.

Sposób montażu: pianka montażowa lub wkręty

Dostępne wymiary:

szerokość: 17,5 cm, 24 cm, 25 cm, 30 cm, 36,5 cm i 42 cm
wysokość: 16 cm, 20 cm, 24,5 cm, 30 cm, 35 cm i 40 cm
długość pojedynczego elementu: 2 m

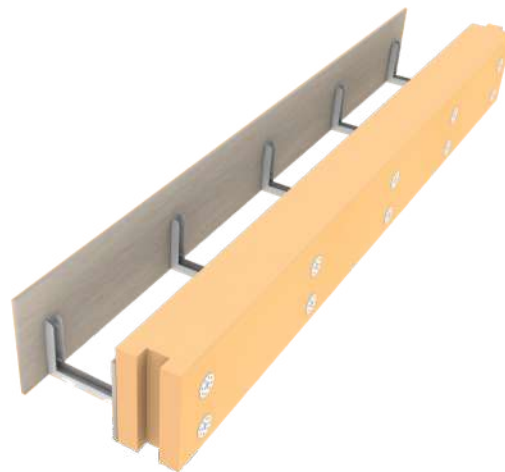

Dostępna grubość ocieplenia: 40 mm, 60 mm, 80 mm, 100 mm, 120 mm i 140 mm



i Nietypowe wymiary wykonujemy na indywidualne zamówienie klienta.

XPS 40 mm

Długość 2 m

Typ	Szerokość ściany	Wysokość	Nr art.	Ilość (m/paleta)	Typ	Szerokość ściany	Wysokość	Nr art.	Ilość (m/paleta)	Typ	Szerokość ściany	Wysokość	Nr art.	Ilość (m/paleta)
17,5x16	17,5 cm		62001	144 m	17,5x20	17,5cm		62005	112 m	17,5x24,5	17,5cm		62009	96 m
24x16	24 cm		62002	108 m	24x20	24 cm		62006	84 m	24x24,5	24 cm		62010	72 m
25x16	25 cm	16 cm	62002.1	72 m	25x20	25 cm	20 cm	62006.1	84 m	25x24,5	25 cm	24,5 cm	62010.1	72 m
30x16	30 cm		62003	72 m	30x20	30 cm		62007	56 m	30x24,5	30 cm		62011	48 m
36,5x16	36,5 cm		62004	72 m	36,5x20	36,5 cm		62008	56 m	36,5x24,5	36,5 cm		62012	48 m

Typ	Szerokość ściany	Wysokość	Nr art.	Ilość (m/paleta)	Typ	Szerokość ściany	Wysokość	Nr art.	Ilość (m/paleta)	Typ	Szerokość ściany	Wysokość	Nr art.	Ilość (m/paleta)
17,5x30	17,5 cm		62013	80 m	17,5x35	17,5cm		62017	64 m	17,5x40	17,5cm		62021	64m
24x30	24 cm		62014	60 m	24x35	24 cm		62018	48 m	24x40	24 cm		62022	48 m
25x30	25 cm	30 cm	62014.1	60 m	25x35	25 cm	35 cm	62018.1	48 m	25x40	25 cm	40 cm	62022.1	48 m
30x30	30 cm		62015	40 m	30x35	30 cm		62019	32 m	30x40	30 cm		62023	32 m
36,5x30	36,5 cm		62016	40 m	36,5x35	36,5 cm		62020	32 m	36,5x40	36,5 cm		62024	32 m

XPS 60 mm

Typ	Szerokość ściany	Wysokość	Nr art.	Ilość (m/paleta)	Typ	Szerokość ściany	Wysokość	Nr art.	Ilość (m/paleta)	Typ	Szerokość ściany	Wysokość	Nr art.	Ilość (m/paleta)
17,5x16	17,5 cm		63001	108 m	17,5x20	17,5 cm		63006	84 m	17,5x24,5	17,5 cm		63011	72 m
24x16	24 cm		63002	108 m	24x20	24 cm		63007	84 m	24x24,5	24 cm		63012	72 m
25x16	25 cm	16 cm	63002.1	108 m	25x20	25 cm	20 cm	63008.1	56 m	25x24	25 cm	24 cm	63012.1	72 m
30x16	30 cm		63003	72 m	30x20	30 cm		63008	56 m	30x24,5	30 cm		63013	48 m
36,5x16	36,5 cm		63004	72 m	36,5x20	36,5 cm		63009	56 m	36,5x24,5	36,5 cm		63014	48 m
42x16	42 cm		63005	72 m	42x20	42 cm		63010	56 m	42x24,5	42 cm		63015	48 m

Typ	Szerokość ściany	Wysokość	Nr art.	Ilość (m/paleta)	Typ	Szerokość ściany	Wysokość	Nr art.	Ilość (m/paleta)	Typ	Szerokość ściany	Wysokość	Nr art.	Ilość (m/paleta)
17,5x30	17,5 cm		63016	60 m	17,5x35	17,5 cm		63021	48 m	17,5x40	17,5 cm		63026	48 m
24x30	24 cm		63017	60 m	24x35	24 cm		63022	48 m	24x40	24 cm		63027	48 m
25x30	25 cm	30 cm	63017.1	60 m	25x35	25 cm	35 cm	63002.1	48 m	25x40	25 cm	40 cm	63027.1	48 m
30x30	30 cm		63018	40 m	30x35	30 cm		63023	32 m	30x40	30 cm		63028	32 m
36,5x30	36,5 cm		63019	40 m	36,5x35	36,5 cm		63024	32 m	36,5x40	36,5 cm		63029	32 m
42x30	42 cm		63020	40 m	42x35	42 cm		63025	32 m	42x40	42 cm		63030	32 m



XPS 80 mm

Długość 2 m

Typ	Szerokość ściany	Wysokość	Nr art.	Ilość (m/paleta)	Typ	Szerokość ściany	Wysokość	Nr art.	Ilość (m/paleta)	Typ	Szerokość ściany	Wysokość	Nr art.	Ilość (m/paleta)
30x16	30 cm		64001	72 m	30x20	30 cm		64004	56 m	30x24,5	30 cm		64007	48 m
36,5x16	36,5 cm	16 cm	64002	72 m	36,5x20	36,5 cm	20 cm	64005	56 m	36,5x24,5	36,5 cm	24,5 cm	64008	48 m
42x16	42 cm		64003	72 m	42x20	42 cm		64006	56 m	42x24,5	42 cm		64009	48 m
Typ	Szerokość ściany	Wysokość	Nr art.	Ilość (m/paleta)	Typ	Szerokość ściany	Wysokość	Nr art.	Ilość (m/paleta)	Typ	Szerokość ściany	Wysokość	Nr art.	Ilość (m/paleta)
30x30	30 cm		64010	40 m	30x35	30 cm		64013	32 m	30x40	30 cm		64016	32 m
36,5x30	36,5 cm	30 cm	64011	40 m	36,5x35	36,5 cm	35 cm	64014	32 m	36,5x40	36,5 cm	40 cm	64017	32 m
42x30	42 cm		64012	40 m	42x35	42 cm		64015	32 m	42x40	42 cm		64018	32 m

XPS 100 mm

Typ	Szerokość ściany	Wysokość	Nr art.	Ilość (m/paleta)	Typ	Szerokość ściany	Wysokość	Nr art.	Ilość (m/paleta)	Typ	Szerokość ściany	Wysokość	Nr art.	Ilość (m/paleta)
30x16	30 cm		65001	72 m	30x20	30 cm		65004	56 m	30x24,5	30 cm		65007	48 m
36,5x16	36,5 cm	16 cm	65002	72 m	36,5x20	36,5 cm	20 cm	65005	56 m	36,5x24,5	36,5 cm	24,5 cm	65008	48 m
42x16	42 cm		65003	72 m	42x20	42 cm		65006	56 m	42x24,5	42 cm		65009	48 m
Typ	Szerokość ściany	Wysokość	Nr art.	Ilość (m/paleta)	Typ	Szerokość ściany	Wysokość	Nr art.	Ilość (m/paleta)	Typ	Szerokość ściany	Wysokość	Nr art.	Ilość (m/paleta)
30x30	30 cm		65010	40 m	30x35	30 cm		65013	32 m	30x40	30 cm		65016	32 m
36,5x30	36,5 cm	30 cm	65011	40 m	36,5x35	36,5 cm	35 cm	65014	32 m	36,5x40	36,5 cm	40 cm	65017	32 m
42x30	42 cm		65012	40 m	42x35	42 cm		65015	32 m	42x40	42 cm		65018	32 m

XPS 120 mm

Typ	Szerokość ściany	Wysokość	Nr art.	Ilość (m/paleta)	Typ	Szerokość ściany	Wysokość	Nr art.	Ilość (m/paleta)	Typ	Szerokość ściany	Wysokość	Nr art.	Ilość (m/paleta)
36,5x16	36,5 cm		66001	72 m	36,5x20	36,5 cm		66003	56 m	36,5x24,5	36,5 cm		66005	48 m
42x16	42 cm	16 cm	66002	72 m	42x20	42 cm	20 cm	66004	56 m	42x24,5	42 cm	24,5 cm	66006	48 m
Typ	Szerokość ściany	Wysokość	Nr art.	Ilość (m/paleta)	Typ	Szerokość ściany	Wysokość	Nr art.	Ilość (m/paleta)	Typ	Szerokość ściany	Wysokość	Nr art.	Ilość (m/paleta)
36,5x30	36,5 cm		66007	40 m	36,5x35	36,5 cm		66009	32 m	36,5x40	36,5 cm		66011	32 m
42x30	42 cm	30 cm	66008	40 m	42x35	42 cm	35 cm	66010	32 m	42x40	42 cm	40 cm	66012	32 m

XPS 140 mm

Typ	Szerokość ściany	Wysokość	Nr art.	Ilość (m/paleta)	Typ	Szerokość ściany	Wysokość	Nr art.	Ilość (m/paleta)	Typ	Szerokość ściany	Wysokość	Nr art.	Ilość (m/paleta)
36,5x16	36,5 cm		67001	72 m	36,5x20	36,5 cm		67003	56 m	36,5x24,5	36,5 cm		67005	48 m
42x16	42 cm	16 cm	67002	72 m	42x20	42 cm	20 cm	67004	56 m	42x24,5	42 cm	24,5 cm	67006	48 m
Typ	Szerokość ściany	Wysokość	Nr art.	Ilość (m/paleta)	Typ	Szerokość ściany	Wysokość	Nr art.	Ilość (m/paleta)	Typ	Szerokość ściany	Wysokość	Nr art.	Ilość (m/paleta)
36,5x30	36,5 cm		67007	40 m	36,5x35	36,5 cm		67009	32 m	36,5x40	36,5 cm		67011	32 m
42x30	42 cm	30 cm	67008	40 m	42x35	42 cm	35 cm	67010	32 m	42x40	42 cm	40 cm	67012	32 m

Szalunek tracony wieńca TKR

Typ RG Thermo EPS

Materiał: płyta wiórowo-cementowa o grubości 10 mm, styropian EPS grafit o współczynniku przenikalności $\lambda = 0,031 \text{ W/(m}^2\text{K)}$, stalowe kształtowniki, środek gruntujący, śruby ze stali nierdzewnej. W zestawie profile PCV służące do poziomego łączenia płyt.

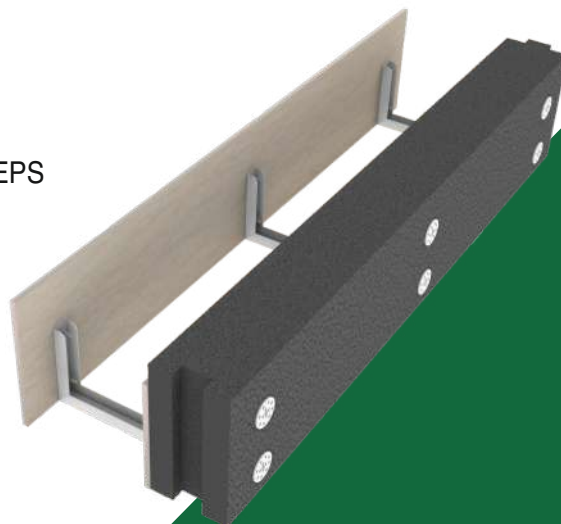

Ilość kształtowników: L = 1,25 m - 3 szt.

Sposób montażu: pianka montażowa lub wkręty

Dostępne wymiary:

szerokość: 17,5 cm, 24 cm, 25 cm, 30 cm, 36,5 cm i 42 cm
 wysokość: 16 cm, 20 cm, 24,5 cm, 30 cm, 35 cm i 40 cm
 długość pojedynczego elementu: 1,25 m

Dostępna grubość ocieplenia: 60 mm, 80 mm, 100 mm, 120 mm i 140 mm

Nietypowe wymiary wykonujemy na indywidualne zamówienie klienta.



EPS 60 mm

Długość 1,25 m

Typ	Szerokość ściany	Wysokość	Nr art.	Ilość (m/paleta)
17,5x16	17,5 cm		41001	67,5 m
24x16	24 cm		41002	67,5 m
25x16	25 cm	16 cm	41002.1	67,5 m
30x16	30 cm		41003	45 m
36,5x16	36,5 cm		41004	45 m

Typ	Szerokość ściany	Wysokość	Nr art.	Ilość (m/paleta)
17,5x20	17,5cm		41005	52,5 m
24x20	24 cm		41006	52,5 m
25x20	25 cm	20 cm	410063.1	52,5 m
30x20	30 cm		41007	35 m
36,5x20	36,5 cm		41008	35 m

Typ	Szerokość ściany	Wysokość	Nr art.	Ilość (m/paleta)
17,5x24,5	17,5cm		41009	45 m
24x24,5	24 cm		41010	45 m
25x24,5	25 cm	24,5 cm	41010.1	45 m
30x24,5	30 cm		41011	30 m
36,5x24,5	36,5 cm		41012	30 m

Typ	Szerokość ściany	Wysokość	Nr art.	Ilość (m/paleta)
17,5x30	17,5 cm		41013	37,5 m
24x30	24 cm		41014	37,5 m
25x30	25 cm	30 cm	41014.1	37,5 m
30x30	30 cm		41015	25 m
36,5x30	36,5 cm		41016	25 m

Typ	Szerokość ściany	Wysokość	Nr art.	Ilość (m/paleta)
17,5x35	17,5cm		41017	30 m
24x35	24 cm		41018	30 m
25x35	25 cm	35 cm	41018.1	30 m
30x35	30 cm		41019	20 m
36,5x35	36,5 cm		41020	20 m

Typ	Szerokość ściany	Wysokość	Nr art.	Ilość (m/paleta)
17,5x40	17,5cm		41021	30 m
24x40	24 cm		41022	30 m
25x40	25 cm	40 cm	41022.1	30 m
30x40	30 cm		41023	20 m
36,5x40	36,5 cm		41024	20 m

EPS 80 mm

Typ	Szerokość ściany	Wysokość	Nr art.	Ilość (m/paleta)
30x16	30 cm		42001	45 m
36,5x16	36,5 cm	16 cm	42002	45 m
42x16	42 cm		42003	45 m

Typ	Szerokość ściany	Wysokość	Nr art.	Ilość (m/paleta)
30x20	30 cm		42004	35 m
36,5x20	36,5 cm	20 cm	42005	35 m
42x20	42 cm		42006	35 m

Typ	Szerokość ściany	Wysokość	Nr art.	Ilość (m/paleta)
30x24,5	30 cm		42007	30 m
36,5x24,5	36,5 cm	24,5 cm	42008	30 m
42x24,5	42 cm		42009	30 m

Typ	Szerokość ściany	Wysokość	Nr art.	Ilość (m/paleta)
30x30	30 cm		42010	25 m
36,5x30	36,5 cm	30 cm	42011	25 m
42x30	42 cm		42012	25 m

Typ	Szerokość ściany	Wysokość	Nr art.	Ilość (m/paleta)
30x35	30 cm		42013	20 m
36,5x35	36,5 cm	35 cm	42014	20 m
42x35	42 cm		42015	20 m

Typ	Szerokość ściany	Wysokość	Nr art.	Ilość (m/paleta)
30x40	30 cm		42016	20 m
36,5x40	36,5 cm	40 cm	42017	20 m
42x40	42 cm		42018	20 m



EPS 100 mm

Łdugość 1,25 m

Typ	Szerokość ściany	Wysokość	Nr art.	Ilość (m/paleta)
30x16	30 cm		43001	45 m
36,5x16	36,5 cm	16 cm	43002	45 m
42x16	42 cm		43003	45 m

Typ	Szerokość ściany	Wysokość	Nr art.	Ilość (m/paleta)
30x20	30 cm		43004	35 m
36,5x20	36,5 cm	20 cm	43005	35 m
42x20	42 cm		43006	35 m

Typ	Szerokość ściany	Wysokość	Nr art.	Ilość (m/paleta)
30x24,5	30 cm		43007	30 m
36,5x24,5	36,5 cm	24,5 cm	43008	30 m
42x24,5	42 cm		43009	30 m

Typ	Szerokość ściany	Wysokość	Nr art.	Ilość (m/paleta)
30x30	30 cm		43010	25 m
36,5x30	36,5 cm	30 cm	43011	25 m
42x30	42 cm		43012	25 m

Typ	Szerokość ściany	Wysokość	Nr art.	Ilość (m/paleta)
30x35	30 cm		43013	20 m
36,5x35	36,5 cm	35 cm	43014	20 m
42x35	42 cm		43015	20 m

Typ	Szerokość ściany	Wysokość	Nr art.	Ilość (m/paleta)
30x40	30 cm		43016	20 m
36,5x40	36,5 cm	40 cm	43017	20 m
42x40	42 cm		43018	20 m

EPS 120 mm

Typ	Szerokość ściany	Wysokość	Nr art.	Ilość (m/paleta)
36,5x16	36,5 cm		44001	45 m
42x16	42 cm	16 cm	44002	45 m

Typ	Szerokość ściany	Wysokość	Nr art.	Ilość (m/paleta)
36,5x20	36,5 cm		44003	35 m
42x20	42 cm	20 cm	44004	35 m

Typ	Szerokość ściany	Wysokość	Nr art.	Ilość (m/paleta)
36,5x24,5	36,5 cm		44005	30 m
42x24,5	42 cm	24,5 cm	44006	30 m

Typ	Szerokość ściany	Wysokość	Nr art.	Ilość (m/paleta)
36,5x30	36,5 cm		44007	25 m
42x30	42 cm	30 cm	44008	25 m

Typ	Szerokość ściany	Wysokość	Nr art.	Ilość (m/paleta)
36,5x35	36,5 cm		44009	20 m
42x35	42 cm	35 cm	44010	20 m

Typ	Szerokość ściany	Wysokość	Nr art.	Ilość (m/paleta)
36,5x40	36,5 cm		44011	20 m
42x40	42 cm	40 cm	44012	20 m

EPS 140 mm

Typ	Szerokość ściany	Wysokość	Nr art.	Ilość (m/paleta)
36,5x16	36,5 cm		45001	45 m
42x16	42 cm	16 cm	45002	45 m

Typ	Szerokość ściany	Wysokość	Nr art.	Ilość (m/paleta)
36,5x20	36,5 cm		45003	35 m
42x20	42 cm	20 cm	45004	35 m

Typ	Szerokość ściany	Wysokość	Nr art.	Ilość (m/paleta)
36,5x24,5	36,5 cm		45005	30 m
42x24,5	42 cm	24,5 cm	45006	30 m

Typ	Szerokość ściany	Wysokość	Nr art.	Ilość (m/paleta)
36,5x30	36,5 cm		45007	25 m
42x30	42 cm	30 cm	45008	25 m

Typ	Szerokość ściany	Wysokość	Nr art.	Ilość (m/paleta)
36,5x35	36,5 cm		45009	20 m
42x35	42 cm	35 cm	45010	20 m

Typ	Szerokość ściany	Wysokość	Nr art.	Ilość (m/paleta)
36,5x40	36,5 cm		45011	20 m
42x40	42 cm	40 cm	45012	20 m

Szalunek tracony TKR nadproża

Typ ST Thermo XPS

Materiał: płyta wiórowo-cementowa o grubości 10 mm, styrodur XPS ze strukturą wafla, stalowe kształtowniki, środek gruntujący, śruby ze stali nierdzewnej.
W zestawie profile PCV służące do poziomego łączenia płyt.

Ilość kształtowników: L = 2,0 m - 5 szt.

Sposób montażu: pianka montażowa lub wkręty

Dostępne wymiary:

szerokość: 17,5 cm, 24 cm, 25 cm, 30 cm, 36,5 cm i 42 cm
wysokość: 16 cm, 20 cm, 24,5 cm, 30 cm, 35 cm i 40 cm
długość pojedynczego elementu: 2 m

Dostępna grubość ocieplenia: 40 mm, 60 mm, 80 mm, 100 mm, 120 mm i 140 mm

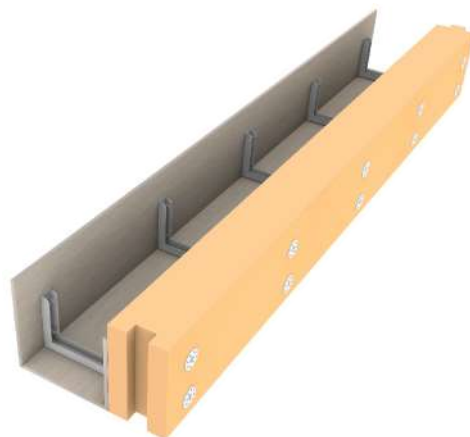

i Nietypowe wymiary wykonujemy na indywidualne zamówienie klienta.

XPS 40 mm

Typ	Szerokość ściany	Wysokość	Nr art.	Ilość (m/paleta)
17,5x16	17,5 cm		61201	144 m
24x16	24 cm		61202	108 m
25x16	25 cm	16 cm	61202.1	108 m
30x16	30 cm		61203	72 m
36,5x16	36,5 cm		61204	72 m

Typ	Szerokość ściany	Wysokość	Nr art.	Ilość (m/paleta)
17,5x30	17,5 cm		61213	80 m
24x30	24 cm		61214	60 m
25x30	25 cm	30 cm	61214.1	60 m
30x30	30 cm		61215	40 m
36,5x30	36,5 cm		61216	40 m

XPS 60 mm

Typ	Szerokość ściany	Wysokość	Nr art.	Ilość (m/paleta)
17,5x16	17,5 cm		61301	108 m
24x16	24 cm		61302	108 m
25x16	25 cm	16 cm	61302.1	108 m
30x16	30 cm		61303	72 m
36,5x16	36,5 cm		61304	72 m

Typ	Szerokość ściany	Wysokość	Nr art.	Ilość (m/paleta)
17,5x30	17,5 cm		61313	60 m
24x30	24 cm		61314	60 m
25x30	25 cm	30 cm	61314.1	60 m
30x30	30 cm		61315	40 m
36,5x30	36,5 cm		61316	40 m

Typ	Szerokość ściany	Wysokość	Nr art.	Ilość (m/paleta)
17,5x20	17,5cm		61205	112 m
24x20	24 cm		61206	84 m
25x20	25 cm	20 cm	61206.1	84 m
30x20	30 cm		61207	56 m
36,5x20	36,5 cm		61208	56 m

Typ	Szerokość ściany	Wysokość	Nr art.	Ilość (m/paleta)
17,5x35	17,5cm		61217	64 m
24x35	24 cm		61218	48 m
25x35	25 cm	35 cm	61218.1	48 m
30x35	30 cm		61219	32 m
36,5x35	36,5 cm		61220	32 m

Typ	Szerokość ściany	Wysokość	Nr art.	Ilość (m/paleta)
17,5x20	17,5cm		61305	84 m
24x20	24 cm		61306	84 m
25x20	25 cm	20 cm	61306.1	84 m
30x20	30 cm		61307	56 m
36,5x20	36,5 cm		61308	56 m

Typ	Szerokość ściany	Wysokość	Nr art.	Ilość (m/paleta)
17,5x35	17,5cm		61317	48 m
24x35	24 cm		61318	48 m
25x35	25 cm	35 cm	61318.1	48 m
30x35	30 cm		61319	32 m
36,5x35	36,5 cm		61320	32 m

Typ	Szerokość ściany	Wysokość	Nr art.	Ilość (m/paleta)
17,5x24,5	17,5cm		61209	96 m
24x24,5	24 cm		61210	72 m
25x24,5	25 cm	24,5 cm	61210.1	72 m
30x24,5	30 cm		61211	48 m
36,5x24,5	36,5 cm		61212	48 m

Typ	Szerokość ściany	Wysokość	Nr art.	Ilość (m/paleta)
17,5x40	17,5cm		61221	64 m
24x40	24 cm		61222	48 m
25x40	25 cm	40 cm	61222.1	60 m
30x40	30 cm		61223	32 m
36,5x40	36,5 cm		61224	32 m

Typ	Szerokość ściany	Wysokość	Nr art.	Ilość (m/paleta)
17,5x24,5	17,5cm		61309	72 m
24x24,5	24 cm		61310	72 m
25x24,5	25 cm	24,5 cm	61310.1	72 m
30x24,5	30 cm		61311	48 m
36,5x24,5	36,5 cm		61312	48 m

Typ	Szerokość ściany	Wysokość	Nr art.	Ilość (m/paleta)
17,5x40	17,5cm		61321	48 m
24x40	24 cm		61322	48 m
25x40	25 cm	40 cm	61322.1	48 m
30x40	30 cm		61323	32 m
36,5x40	36,5 cm		61324	32 m



XPS 80 mm

Długość 2 m

Typ	Szerokość ściany	Wysokość	Nr art.	Ilość (m/paleta)	Typ	Szerokość ściany	Wysokość	Nr art.	Ilość (m/paleta)	Typ	Szerokość ściany	Wysokość	Nr art.	Ilość (m/paleta)
30x16	30 cm		61401	72 m	30x20	30 cm		61404	56 m	30x24,5	30 cm		61407	48 m
36,5x16	36,5 cm	16 cm	61402	72 m	36,5x20	36,5 cm	20 cm	61405	56 m	36,5x24,5	36,5 cm	24,5 cm	61408	48 m
42x16	42 cm		61403	72 m	42x20	42 cm		61406	56 m	42x24,5	42 cm		61409	48 m
Typ	Szerokość ściany	Wysokość	Nr art.	Ilość (m/paleta)	Typ	Szerokość ściany	Wysokość	Nr art.	Ilość (m/paleta)	Typ	Szerokość ściany	Wysokość	Nr art.	Ilość (m/paleta)
30x30	30 cm		61410	40 m	30x35	30 cm		61413	32 m	30x40	30 cm		61416	32 m
36,5x30	36,5 cm	30 cm	61411	40 m	36,5x35	36,5 cm	35 cm	61414	32 m	36,5x40	36,5 cm	40 cm	61417	32 m
42x30	42 cm		61412	40 m	42x35	42 cm		61415	32 m	42x40	42 cm		61418	32 m

XPS 100 mm

Typ	Szerokość ściany	Wysokość	Nr art.	Ilość (m/paleta)	Typ	Szerokość ściany	Wysokość	Nr art.	Ilość (m/paleta)	Typ	Szerokość ściany	Wysokość	Nr art.	Ilość (m/paleta)
30x16	30 cm		61501	72 m	30x20	30 cm		61504	56 m	30x24,5	30 cm		61507	48 m
36,5x16	36,5 cm	16 cm	61502	72 m	36,5x20	36,5 cm	20 cm	61505	56 m	36,5x24,5	36,5 cm	24,5 cm	61508	48 m
42x16	42 cm		61503	72 m	42x20	42 cm		61506	56 m	42x24,5	42 cm		61509	48 m
Typ	Szerokość ściany	Wysokość	Nr art.	Ilość (m/paleta)	Typ	Szerokość ściany	Wysokość	Nr art.	Ilość (m/paleta)	Typ	Szerokość ściany	Wysokość	Nr art.	Ilość (m/paleta)
30x30	30 cm		61510	40 m	30x35	30 cm		61513	32 m	30x40	30 cm		61516	32 m
36,5x30	36,5 cm	30 cm	61511	40 m	36,5x35	36,5 cm	35 cm	61514	32 m	36,5x40	36,5 cm	40 cm	61517	32 m
42x30	42 cm		61512	40 m	42x35	42 cm		61515	32 m	42x40	42 cm		61518	32 m

XPS 120 mm

Typ	Szerokość ściany	Wysokość	Nr art.	Ilość (m/paleta)	Typ	Szerokość ściany	Wysokość	Nr art.	Ilość (m/paleta)	Typ	Szerokość ściany	Wysokość	Nr art.	Ilość (m/paleta)
36,5x16	36,5 cm		61601	72 m	36,5x20	36,5 cm		61603	56 m	36,5x24,5	36,5 cm		61605	48 m
42x16	42 cm	16 cm	61602	72 m	42x20	42 cm	20 cm	61604	56 m	42x24,5	42 cm	24,5 cm	61606	48 m
Typ	Szerokość ściany	Wysokość	Nr art.	Ilość (m/paleta)	Typ	Szerokość ściany	Wysokość	Nr art.	Ilość (m/paleta)	Typ	Szerokość ściany	Wysokość	Nr art.	Ilość (m/paleta)
36,5x30	36,5 cm		61607	40 m	36,5x35	36,5 cm		61609	32 m	36,5x40	36,5 cm		61611	32 m
42x30	42 cm	30 cm	61608	40 m	42x35	42 cm	35 cm	61610	32 m	42x40	42 cm	40 cm	61612	32 m

XPS 140 mm

Typ	Szerokość ściany	Wysokość	Nr art.	Ilość (m/paleta)	Typ	Szerokość ściany	Wysokość	Nr art.	Ilość (m/paleta)	Typ	Szerokość ściany	Wysokość	Nr art.	Ilość (m/paleta)
36,5x16	36,5 cm		61701	72 m	36,5x20	36,5 cm		61703	56 m	36,5x24,5	36,5 cm		61705	48 m
42x16	42 cm	16 cm	61702	72 m	42x20	42 cm	20 cm	61704	56 m	42x24,5	42 cm	24,5 cm	61706	48 m
Typ	Szerokość ściany	Wysokość	Nr art.	Ilość (m/paleta)	Typ	Szerokość ściany	Wysokość	Nr art.	Ilość (m/paleta)	Typ	Szerokość ściany	Wysokość	Nr art.	Ilość (m/paleta)
36,5x30	36,5 cm		61707	40 m	36,5x35	36,5 cm		61709	32 m	36,5x40	36,5 cm		61711	32 m
42x30	42 cm	30 cm	61708	40 m	42x35	42 cm	35 cm	61710	32 m	42x40	42 cm	40 cm	61712	32 m

Szalunek tracony nadproża TKR

Typ ST Thermo EPS

Materiał: płyta wiórowo-cementowa o grubości 10 mm, styropian EPS grafit o współczynniku przenikalności $\lambda = 0,031 \text{ W/(m}\cdot\text{K)}$, stalowe kształtowniki, środek gruntujący, śruby ze stali nierdzewnej. W zestawie profile PCV służące do poziomego łączenia płyt.

Ilość kształtowników: L = 1,25 m - 3 szt.

Sposób montażu: pianka montażowa lub wkręty

Dostępne wymiary:

szerokość: 17,5 cm, 24 cm, 30 cm, 36,5 cm i 42 cm

wysokość: 16 cm, 20 cm, 24,5 cm, 30 cm, 35 cm i 40 cm

długość pojedynczego elementu: 1,25 m

Dostępna grubość ocieplenia: 60 mm, 80 mm, 100 mm, 120 mm i 140 mm

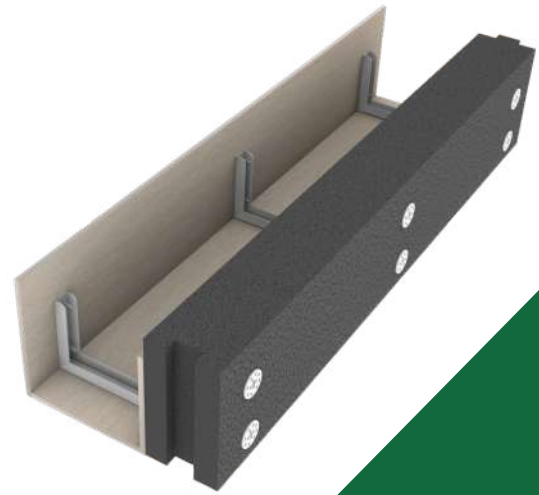

Nietypowe wymiary wykonujemy na indywidualne zamówienie klienta.



EPS 60 mm

Długość 1,25 m

Typ	Szerokość ściany	Wysokość	Nr art.	Ilość (m/paleta)
17,5x16	17,5 cm		41101	67,5 m
24x16	24 cm		41102	67,5 m
25x16	25 cm	16 cm	41102.1	67,5 m
30x16	30 cm		41103	45 m
36,5x16	36,5 cm		41104	45 m

Typ	Szerokość ściany	Wysokość	Nr art.	Ilość (m/paleta)
17,5x20	17,5cm		41105	52,5 m
24x20	24 cm		41106	52,5 m
25x20	25 cm	20 cm	41106.1	52,5 m
30x20	30 cm		41107	35 m
36,5x20	36,5 cm		41108	35 m

Typ	Szerokość ściany	Wysokość	Nr art.	Ilość (m/paleta)
17,5x24,5	17,5cm		41109	45 m
24x24,5	24 cm		41110	45 m
25x24,5	25 cm	24,5 cm	41110.1	45 m
30x24,5	30 cm		41111	30 m
36,5x24,5	36,5 cm		41112	30 m

Typ	Szerokość ściany	Wysokość	Nr art.	Ilość (m/paleta)
17,5x30	17,5 cm		41113	37,5 m
24x30	24 cm		41114	37,5 m
25x30	25 cm	30 cm	41114.1	37,5 m
30x30	30 cm		41115	25 m
36,5x30	36,5 cm		41116	25 m

Typ	Szerokość ściany	Wysokość	Nr art.	Ilość (m/paleta)
17,5x35	17,5cm		41117	30 m
24x35	24 cm		41118	30 m
25x30	25 cm	30 cm	41114.1	37,5 m
30x35	30 cm		41119	20 m
36,5x35	36,5 cm		41120	20 m

Typ	Szerokość ściany	Wysokość	Nr art.	Ilość (m/paleta)
17,5x40	17,5cm		41121	30 m
24x40	24 cm		41122	30 m
25x40	25 cm	40 cm	41122.1	30 m
30x40	30 cm		41123	20 m
36,5x40	36,5 cm		41124	20 m

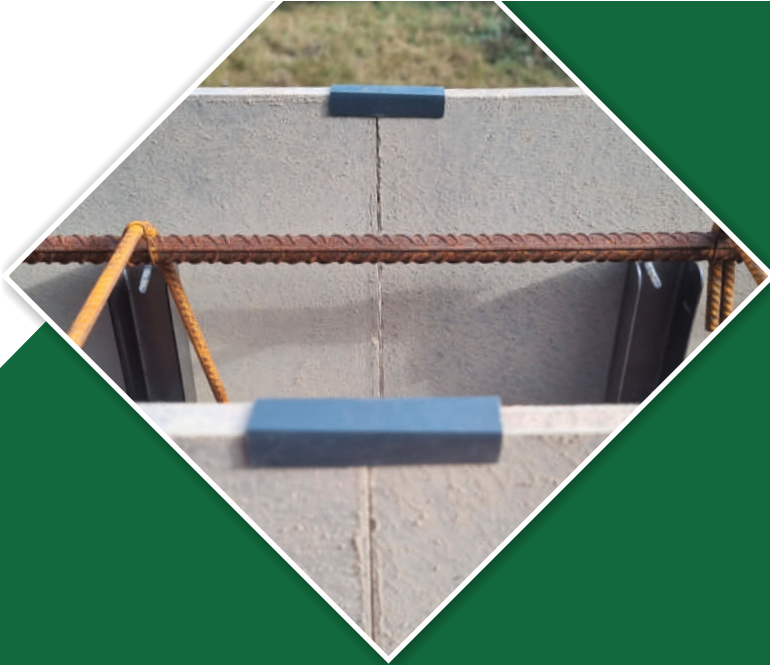

EPS 80 mm

Długość 1,25 m

Typ	Szerokość ściany	Wysokość	Nr art.	Ilość (m/paleta)
30x16	30 cm		41201	45 m
36,5x16	36,5 cm	16 cm	41202	45 m
42x16	42 cm		41203	45 m

Typ	Szerokość ściany	Wysokość	Nr art.	Ilość (m/paleta)
30x20	30 cm		41204	35 m
36,5x20	36,5 cm	20 cm	41205	35 m
42x20	42 cm		41206	35 m

Typ	Szerokość ściany	Wysokość	Nr art.	Ilość (m/paleta)
30x24,5	30 cm		41207	30 m
36,5x24,5	36,5 cm	24,5 cm	41208	30 m
42x24,5	42 cm		41209	30m

Typ	Szerokość ściany	Wysokość	Nr art.	Ilość (m/paleta)
30x30	30 cm		41210	25 m
36,5x30	36,5 cm	30 cm	41211	25 m
42x30	42 cm		41212	25 m

Typ	Szerokość ściany	Wysokość	Nr art.	Ilość (m/paleta)
30x35	30 cm		41213	20 m
36,5x35	36,5 cm	35 cm	41214	20 m
42x35	42 cm		41215	20 m

Typ	Szerokość ściany	Wysokość	Nr art.	Ilość (m/paleta)
30x40	30 cm		41216	20 m
36,5x40	36,5 cm	40 cm	41217	20 m
42x40	42 cm		41218	20 m

EPS 100 mm

Typ	Szerokość ściany	Wysokość	Nr art.	Ilość (m/paleta)
30x16	30 cm		41301	45 m
36,5x16	36,5 cm	16 cm	41302	45 m
42x16	42 cm		41303	45 m

Typ	Szerokość ściany	Wysokość	Nr art.	Ilość (m/paleta)
30x20	30 cm		41304	35 m
36,5x20	36,5 cm	20 cm	41305	35 m
42x20	42 cm		41306	35 m

Typ	Szerokość ściany	Wysokość	Nr art.	Ilość (m/paleta)
30x24,5	30 cm		41307	30 m
36,5x24,5	36,5 cm	24,5 cm	41308	30 m
42x24,5	42 cm		41309	30 m

Typ	Szerokość ściany	Wysokość	Nr art.	Ilość (m/paleta)
30x30	30 cm		41310	25 m
36,5x30	36,5 cm	30 cm	41311	25 m
42x30	42 cm		41312	25 m

Typ	Szerokość ściany	Wysokość	Nr art.	Ilość (m/paleta)
30x35	30 cm		41313	20 m
36,5x35	36,5 cm	35 cm	41314	20 m
42x35	42 cm		41315	20 m

Typ	Szerokość ściany	Wysokość	Nr art.	Ilość (m/paleta)
30x40	30 cm		41316	20 m
36,5x40	36,5 cm	40 cm	41317	20 m
42x40	42 cm		41318	20 m

EPS 120 mm

Typ	Szerokość ściany	Wysokość	Nr art.	Ilość (m/paleta)
36,5x16	36,5 cm		41401	45 m
42x16	42 cm	16 cm	41402	45 m

Typ	Szerokość ściany	Wysokość	Nr art.	Ilość (m/paleta)
36,5x20	36,5 cm		41403	35m
42x20	42 cm	20 cm	41404	35 m

Typ	Szerokość ściany	Wysokość	Nr art.	Ilość (m/paleta)
36,5x24,5	36,5 cm		41405	30 m
42x24,5	42 cm	24,5 cm	41406	30 m

Typ	Szerokość ściany	Wysokość	Nr art.	Ilość (m/paleta)
36,5x30	36,5 cm		41407	25 m
42x30	42 cm	30 cm	41408	25 m

Typ	Szerokość ściany	Wysokość	Nr art.	Ilość (m/paleta)
36,5x35	36,5 cm		41409	20 m
42x35	42 cm	35 cm	41410	20 m

Typ	Szerokość ściany	Wysokość	Nr art.	Ilość (m/paleta)
36,5x40	36,5 cm		41411	20 m
42x40	42 cm	40 cm	41412	20 m

EPS 140 mm

Typ	Szerokość ściany	Wysokość	Nr art.	Ilość (m/paleta)
36,5x16	36,5 cm		41501	45 m
42x16	42 cm	16 cm	41502	45 m

Typ	Szerokość ściany	Wysokość	Nr art.	Ilość (m/paleta)
36,5x20	36,5 cm		41503	35 m
42x20	42 cm	20 cm	41504	35 m

Typ	Szerokość ściany	Wysokość	Nr art.	Ilość (m/paleta)
36,5x24,5	36,5 cm		41505	30 m
42x24,5	42 cm	24,5 cm	41506	30 m

Typ	Szerokość ściany	Wysokość	Nr art.	Ilość (m/paleta)
36,5x30	36,5 cm		41507	25 m
42x30	42 cm	30 cm	41508	25 m

Typ	Szerokość ściany	Wysokość	Nr art.	Ilość (m/paleta)
36,5x35	36,5 cm		41509	20 m
42x35	42 cm	35 cm	41510	20 m

Typ	Szerokość ściany	Wysokość	Nr art.	Ilość (m/paleta)
36,5x40	36,5 cm		41511	20 m
42x40	42 cm	40 cm	41512	20 m

Szalunek tracony TKR krawędziowy

Typ LT

Przeznaczenie: szalowanie wieńca stropowego

Materiał: płyta wiórowo-cementowa o grubości 10 mm, kątownik szalunkowy drewniany, środek gruntujący.

W zestawie: profile PCV służące do poziomego łączenia płyt oraz łącznik szalunkowy. Łącznik spinamy ze zbrojeniem za pomocą drutu wiązałkowego. Dzięki temu zapobiegamy odchyłaniu się szalunku na zewnątrz i stabilizujemy konstrukcję.

Sposób montażu: pianka montażowa

Dostępne wymiary:

wysokość: 16 cm, 18 cm, 20 cm, 22 cm, 24,5 cm i 30 cm

szerokość stopy: 6 cm

długość pojedynczego elementu: 1,25 m lub 2 m



Nietypowe wymiary wykonujemy na indywidualne zamówienie klienta.

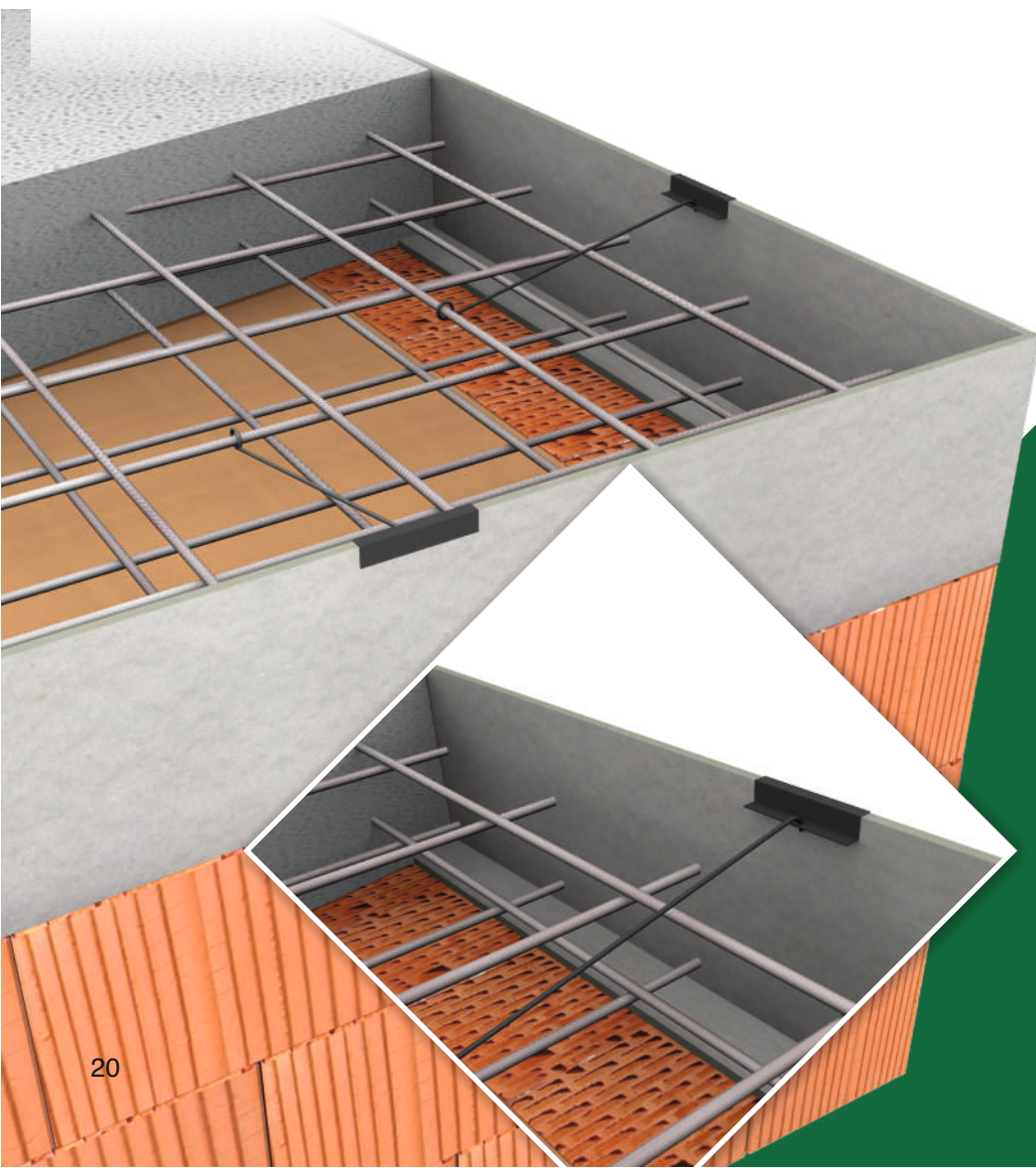

Długość 1,25 m

Typ	Wysokość	Nr art.	Ilość (m/paleta)
16	16 cm	30201	275 m
18	18 cm	30202	220 m
20	20 cm	30203	220 m
22	22 cm	30204	165 m
24,5	24,5 cm	30205	165 m
30	30 cm	30206	110 m

Długość 2 m

Typ	Wysokość	Nr art.	Ilość (m/paleta)
16	16 cm	30301	360m
18	18 cm	30302	288 m
20	20 cm	30303	288 m
22	22 cm	30304	216 m
24,5	24,5 cm	30305	216 m
30	30 cm	30306	144 m

Szalunek tracony TKR krawędziowy

Typ L

Przeznaczenie: szalowanie wieńca stropowego

Materiał: płyta wiórowo-cementowa o grubości 10 mm, profil stalowy ocynkowany, środek gruntujący, śruby ze stali nierdzewnej.

Ilość kształtowników: L = 1,25 m - 3 szt.

W zestawie: profile PCV służące do poziomego łączenia płyt. W górnej części każdego stalowego profilu znajdują się otwory umożliwiające stabilizację szalunku za pomocą drutu wiązałkowego, który łączy się ze zbrojeniem.

Sposób montażu: wkręty

Dostępne wymiary:

wysokość: 16 cm, 18 cm, 20 cm, 22 cm, 24,5 cm, 30 cm, 36 cm i 40 cm
standardowa długość pojedynczego elementu 1,25 m



 Nietypowe wymiary wykonujemy na indywidualne zamówienie klienta.



Długość 1,25 m

Typ	Wysokość	Nr art.	Ilość (m/paleta)
16	16 cm	30101	250 m
18	18 cm	30102	200 m
20	20 cm	30103	200 m
22	22 cm	30104	150 m
24,5	24,5 cm	30105	150 m
30	30 cm	30106	100 m
36	36 cm	30107	100 m
40	30 cm	30108	100 m

Szalunek tracony TKR krawędziowy

Typ L Thermo XPS

Przeznaczenie: szalowanie wieńca stropowego

Materiał: styrodur XPS ze strukturą wafla, płyta wiórowo-cementowa o grubości 10 mm

Sposób montażu: pianka montażowa

Dostępne wymiary:

wysokość: 16 cm, 18 cm, 20 cm, 22 cm, 24,5 cm i 30 cm
długość pojedynczego elementu: 2 m

Grubość ocieplenia: 40 mm, 60 mm, 80 mm, 100 mm, 120 mm i 140 mm

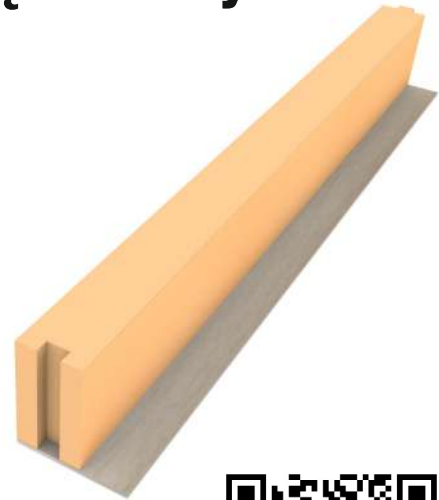

Nietypowe wymiary wykonujemy na indywidualne zamówienie klienta.



Długość 2 m XPS 40 mm

Typ	Wysokość	Nr art.	Ilość (m/paleta)
16	16 cm	60101	500 m
18	18 cm	60102	400 m
20	20 cm	60103	400 m
22	22 cm	60104	300 m
24,5	24,5 cm	60105	300 m
30	30 cm	60106	200 m

XPS 60 mm

Typ	Wysokość	Nr art.	Ilość (m/paleta)
16	16 cm	60201	340 m
18	18 cm	60202	272 m
20	20 cm	60203	272 m
22	22 cm	60204	204 m
24,5	24,5 cm	60205	204 m
30	30 cm	60206	136 m

XPS 80 mm

Typ	Wysokość	Nr art.	Ilość (m/paleta)
16	16 cm	60301	250 m
18	18 cm	60302	200 m
20	20 cm	60303	200 m
22	22 cm	60304	150 m
24,5	24,5 cm	60305	150 m
30	30 cm	60306	100 m

XPS 100 mm

Typ	Wysokość	Nr art.	Ilość (m/paleta)
16	16 cm	60401	200 m
18	18 cm	60402	160 m
20	20 cm	60403	160 m
22	22 cm	60404	120 m
24,5	24,5 cm	60405	120 m
30	30 cm	60406	80 m

XPS 120 mm

Typ	Wysokość	Nr art.	Ilość (m/paleta)
16	16 cm	60501	170 m
18	18 cm	60502	136 m
20	20 cm	60503	136 m
22	22 cm	60504	102 m
24,5	24,5 cm	60505	102 m
30	30 cm	60506	68 m

XPS 140 mm

Typ	Wysokość	Nr art.	Ilość (m/paleta)
16	16 cm	60601	140 m
18	18 cm	60602	112 m
20	20 cm	60603	112 m
22	22 cm	60604	84 m
24,5	24,5 cm	60605	84 m
30	30 cm	60606	56 m

Szalunek tracony TKR krawędziowy

Typ L Thermo EPS

Przeznaczenie: szalowanie wieńca stropowego

Materiał: styropian EPS grafit o współczynniku przenikalności $\lambda = 0,031 \text{ W}/(\text{m}^*\text{K})$, płyta wiórowo-cementowa o grubości 10 mm

Sposób montażu: pianka montażowa

Dostępne wymiary:

wysokość: 16 cm, 18 cm, 20 cm, 22 cm, 24,5 cm i 30 cm
długość pojedynczego elementu: 1,25 m

Dostępna grubość ocieplenia: 60 mm, 80 mm, 100 mm, 120 mm i 140 mm



Nietypowe wymiary wykonujemy na indywidualne zamówienie klienta.



Długość 1,25 m

EPS 60 mm

Typ	Wysokość	Nr art.	Ilość (m/paleta)
16	16 cm	40101	212,5 m
18	18 cm	40102	170 m
20	20 cm	40103	170 m
22	22 cm	40104	127,5 m
24,5	24,5 cm	40105	127,5 m
30	30 cm	40106	85 m

EPS 80 mm

Typ	Wysokość	Nr art.	Ilość (m/paleta)
16	16 cm	40201	156 m
18	18 cm	40202	125 m
20	20 cm	40203	125 m
22	22 cm	40204	93,5 m
24,5	24,5 cm	40205	93,5 m
30	30 cm	40206	62,5 m

EPS 100 mm

Typ	Wysokość	Nr art.	Ilość (m/paleta)
16	16 cm	40301	125 m
18	18 cm	40302	100 m
20	20 cm	40303	100 m
22	22 cm	40304	75 m
24,5	24,5 cm	40305	75 m
30	30 cm	40306	50 m

EPS 120 mm

Typ	Wysokość	Nr art.	Ilość (m/paleta)
16	16 cm	40401	106 m
18	18 cm	40402	85 m
20	20 cm	40403	85 m
22	22 cm	40405	63,5 m
24,5	24,5 cm	40406	63,5 m
30	30 cm	40407	42,5 m

EPS 140 mm

Typ	Wysokość	Nr art.	Ilość (m/paleta)
16	16 cm	40501	87,5 m
18	18 cm	40502	70 m
20	20 cm	40503	710 m
22	22 cm	40504	52,5 m
24,5	24,5 cm	40505	52,5 m
30	30 cm	40506	35 m

Szalunek tracony TKR wieńca stropowego

Typ RGS

Przeznaczenie: szalowanie wieńca stropowego

Materiał: płyta wiórowo-cementowa o grubości 10 mm, stalowe kształtowniki ocynkowane, środek gruntujący, śruby ze stali nierdzewnej. W zestawie profile PCV służące do poziomego łączenie płyt.

Ilość kształtowników: L = 1,25 m - 3 szt.

Sposób montażu: pianka montażowa lub wkręty

Dostępne wymiary:

szerokość: 17,5 cm, 24 cm, 25cm, 30 cm i 36,5 cm
 wysokość : 20/6 cm, 24,5/6 cm, 30/6 cm, 35/6 cm i 40/6 cm
 długość pojedynczego elementu: 1,25 m



i Nietypowe wymiary wykonujemy na indywidualne zamówienie klienta.

Dostępna również wersja Thermo z dodatkowym ociepleniem XPS lub EPS. Grubość ocieplenia: 40 mm, 60 mm, 80 mm, 100 mm, 120 mm i 140 mm

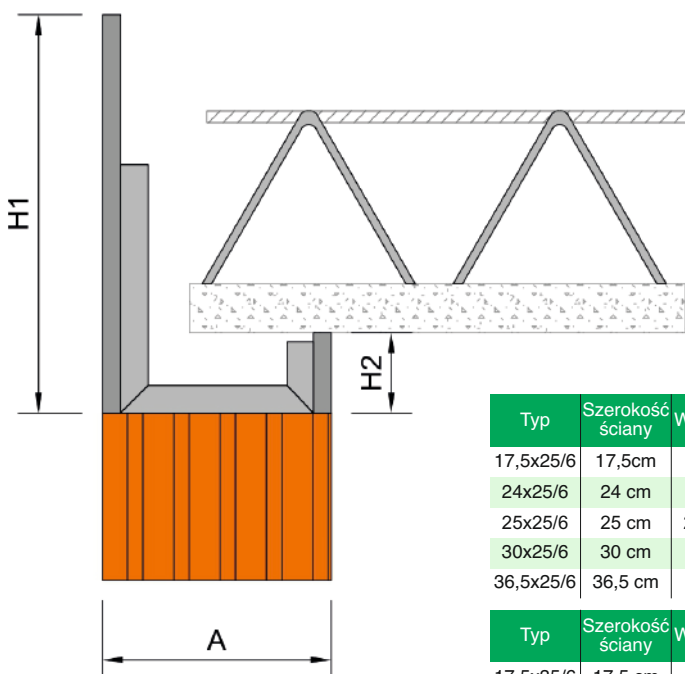
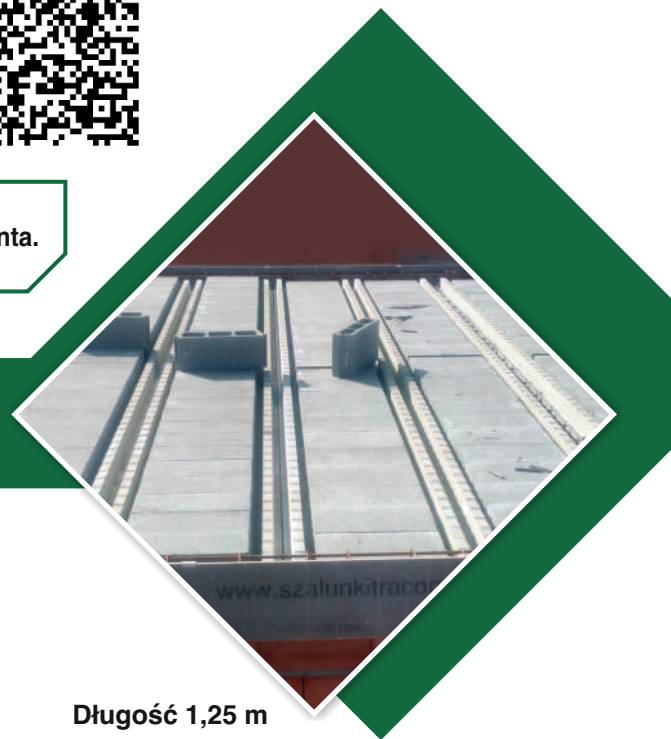

Długość 1,25 m

Typ	Szerokość ściany	Wysokość	Nr art.	Ilość (m/paleta)
17,5x20/6	17,5 cm		50601	70 m
24x20/6	24 cm		50602	52,5 m
25x20/6	25 cm	20/6 cm	50602.1	52,5 m
30x20/6	30 cm		50603	35 m
36,5x20/6	36,5 cm		50604	35 m

Typ	Szerokość ściany	Wysokość	Nr art.	Ilość (m/paleta)
17,5x25/6	17,5cm		50605	60m
24x25/6	24 cm		50606	45 m
25x25/6	25 cm	24/5 cm	50606.1	45 m
30x25/6	30 cm		50607	30 m
36,5x25/6	36,5 cm		50608	30 m

Typ	Szerokość ściany	Wysokość	Nr art.	Ilość (m/paleta)
17,5x30/6	17,5cm		50609	50 m
24x30/6	24 cm		50610	37,5 m
25x30/6	25 cm	30/6 cm	50610.1	37,5 m
30x30/6	30 cm		50611	25 m
36,5x30/6	36,5 cm		50612	25 m

Typ	Szerokość ściany	Wysokość	Nr art.	Ilość (m/paleta)
17,5x35/6	17,5 cm		50613	40 m
24x35/6	24 cm		50614	30 m
25x35/6	25 cm	35/6 cm	50614.1	30 m
30x35/6	30 cm		50615	20 m
36,5x35/6	36,5 cm		50616	20 m

Typ	Szerokość ściany	Wysokość	Nr art.	Ilość (m/paleta)
17,5x40/6	17,5cm		50617	40 m
24x40/6	24 cm		50618	30 m
25x40/6	25 cm	40/6 cm	50618.1	30 m
30x40/6	30 cm		50619	20 m
36,5x40/6	36,5 cm		50620	20 m

Szalunek tracony TKR wieńca wewnętrznego

Typ RGW

Przeznaczenie: do wykonania wieńca na ścianach wewnętrznych, na których opierają się belki stropowe.

Materiał: płyta wiórowo-cementowa o grubości 10 mm, stalowe kształtowniki ocynkowane, środek gruntujący, śruby ze stali nierdzewnej. W zestawie profile PCV służące do poziomego łączenia płyt.

Ilość kształtowników: L= 1,25 m - 3 szt.

Sposób montażu: pianka montażowa lub wkręty

Dostępne wymiary:

szerokość: 17,5 cm, 24 cm, 25 cm, 30 cm i 36,5 cm

wysokość: 6 cm lub inna

długość pojedynczego elementu: 1,25 m



i Nietypowe wymiary wykonujemy na indywidualne zamówienie klienta.

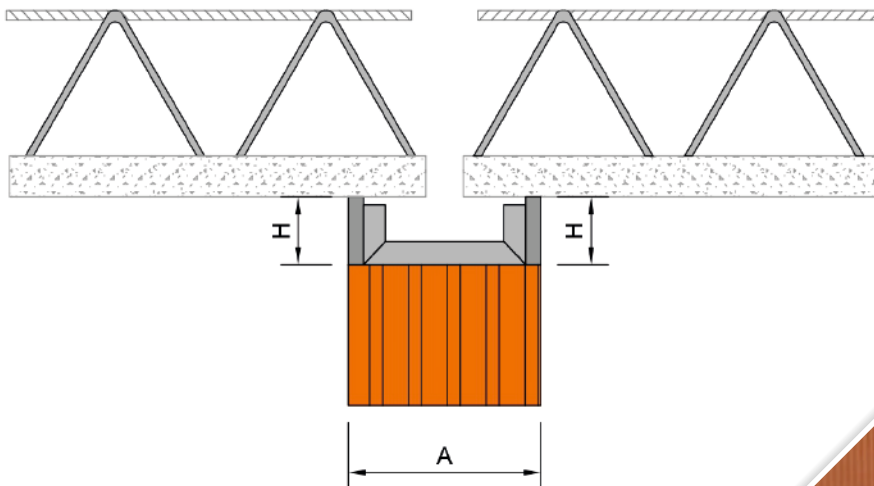

Długość 1,25 m

Typ	Szerokość ściany	Wysokość	Nr art.	Ilość (m/paleta)
17,5x6	17,5 cm	6 cm	51601	180 m
24x6	24 cm	6 cm	51602	135 m
25x6	25 cm	6 cm	51602.1	135 m
30x6	30 cm	6 cm	51603	90 m
36,5x6	36,5 cm	6 cm	51604	90 m



Płyta szalunkowa TKR do konstrukcji żelbetowych

Typ AB

Przeznaczenie: do deskowania ścian i stropów żelbetowych.

Materiał: płyta wiórowo-cementowa o grubości 10 mm, stalowe profile kotwiące ocynkowane, środek gruntujący, śruby ze stali nierdzewnej. W zestawie profile PCV służące do poziomego łączenie płyt.

Sposób montażu: na gwoździe (przybijamy do deskowania ściany monolitycznej)

Dostępne wymiary:
 wysokość: 30 cm (do stropu 18-20 cm), 35 cm (do stropu 20-24 cm),
 40 cm (do stropu 24-27 cm) i 50 cm (do stropu 27-33 cm)
 długość pojedynczego elementu: 1,25 m lub 2 m



Nietypowe wymiary wykonujemy na indywidualne zamówienie klienta.

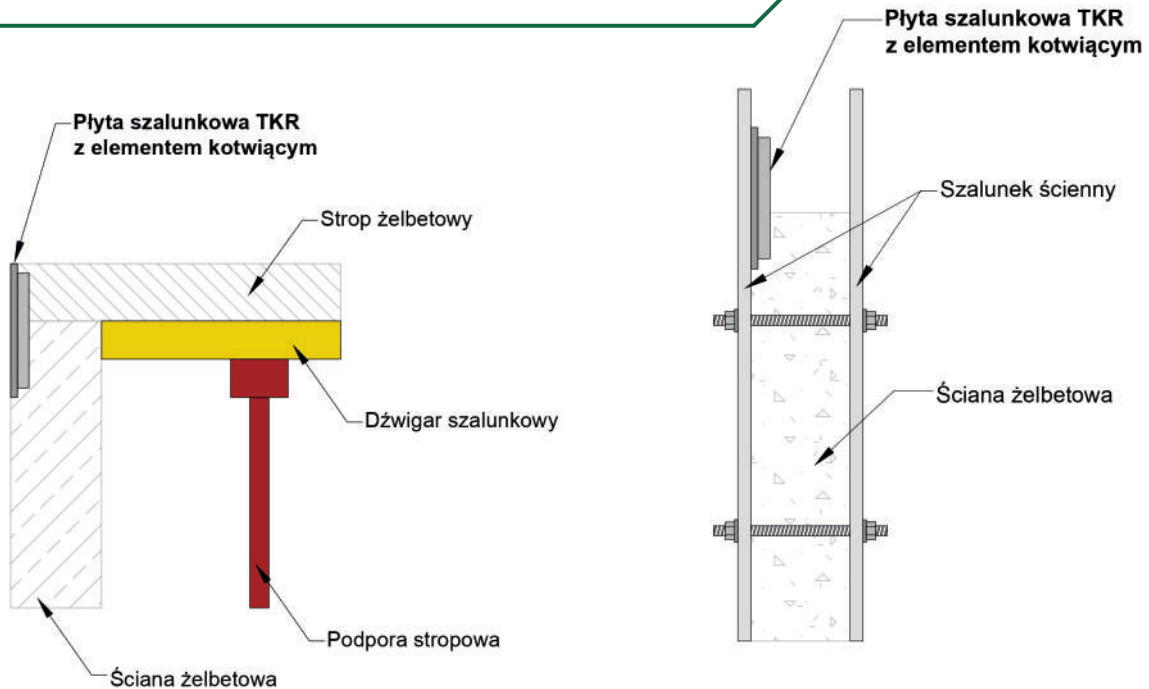

Długość 1,25 m

Typ	Wysokość	Nr art.	Ilość (m/paleta)
30	30 cm	51605	190 m
35	35 cm	51606	190 m
40	40 cm	51607	190 m
45	45 cm	51608	180 m
50	50 cm	51609	180 m
55	55 cm	51610	150 m
60	60 cm	51611	150 m

Długość 2 m

Typ	Wysokość	Nr art.	Ilość (m/paleta)
30	30 cm	52605	300 m
35	35 cm	53606	270 m
40	40 cm	54607	230 m
45	45 cm	55608	180 m
50	50 cm	56609	180 m
55	55 cm	57610	150 m
60	60 cm	58611	150 m

Narożnik do szalunków traconych TKR

Typ NR

Materiał: płyta wiórowo-cementowa o grubości 10 mm, stalowy kątownik ocynkowany, płaskowniki stalowe ocynkowane, środek gruntujący, śruby ze stali nierdzewnej.

Dostępne wymiary:

szerokość: 11,5 cm, 15 cm, 17,5 cm, 20 cm, 24 cm, 25 cm, 30 cm i 36,5 cm
wysokość: 16 cm, 20 cm, 24,5 cm, 30 cm i 35 cm



Typ	Szerokość ściany	Wysokość	Nr art.	Typ	Szerokość ściany	Wysokość	Nr art.	Typ	Szerokość ściany	Wysokość	Nr art.
11,5x16	11,5 cm		53601	11,5x20	11,5 cm		53608	11,5x24,5	11,5 cm		53615
15x16	15 cm		53602	15x20	15 cm		53609	15x24,5	15 cm		53616
17,5x16	17,5 cm		53603	17,5x20	17,5 cm		53610	17,5x24,5	17,5 cm		53617
20x16	20 cm	16 cm	53604	20x20	20 cm	20 cm	53611	20x24,5	20 cm	24,5 cm	53618
24x16	24 cm		53605	24x20	24 cm		53612	24x24,5	24 cm		53619
25x16	25 cm		53605.1	25x20	25 cm		53612.1	25x24,5	25 cm		53619.1
30x16	30 cm		53606	30x20	30 cm		53613	30x24,5	30 cm		53620
36,5x16	36,5 cm		53607	36,5x20	36,5 cm		53614	36,5x24,5	36,5 cm		53621
11,5x30	11,5 cm		53622	11,5x35	11,5 cm		53629	11,5x40	11,5 cm		53636
15x30	15 cm		53623	15x35	15 cm		53630	15x40	15 cm		53637
17,5x30	17,5 cm		53624	17,5x35	17,5 cm		53631	17,5x40	17,5 cm		53638
20x30	20 cm	30 cm	53625	20x35	20 cm	35 cm	53632	20x40	20 cm	40 cm	53639
24x30	24 cm		53626	24x35	24 cm		53633	24x40	24 cm		53640
25x30	25 cm		53626.1	25x35	25 cm		53633.1	25x40	25 cm		53640.1
30x30	30 cm		53627	30x35	30 cm		53634	30x40	30 cm		53641
36,5x30	36,5 cm		53628	36,5x35	36,5 cm		53635	36,5x40	36,5 cm		53642

Narożnik do szalunków traconych TKR

Typ NRN

Materiał: płyta wiórowo-cementowa o grubości 10 mm, stalowe kształtowniki ocynkowane, stalowe kątowniki ocynkowane, środek gruntujący, śruby ze stali nierdzewnej.

Dostępne wymiary:

szerokość: 11,5 cm, 15 cm, 17,5 cm, 20 cm, 24 cm, 25 cm, 30 cm i 36,5 cm
wysokość: 16 cm, 20 cm, 24,5 cm, 30 cm, 35 cm i 40 cm
długość każdego boku narożnika: 60 cm

Ilość na palecie: 20 szt.

*Cena 1 sztuki odpowiada 1,2 mb szalunku traconego TKR wieńca typ RG o tych samych wymiarach.



Narożnik do szalunków traconych TKR

Typ NR Thermo XPS

Materiał: styrodur XPS ze strukturą wafla, płyta wiórowo-cementowa o grubości 10 mm, stalowy kątownik ocynkowany, środek gruntujący, śruby ze stali nierdzewnej.



Dostępne wymiary:

szerokość: 17,5 cm, 24 cm, 25 cm, 30 cm, 36,5 cm i 42 cm
 wysokość: 16 cm, 20 cm, 24,5 cm, 30 cm, 35 cm i 40 cm

Dostępna grubość ocieplenia:

40 mm, 60 mm, 80 mm, 100 mm, 120 mm, 140 mm



XPS 40 mm

Typ	Szerokość ściany	Wysokość	Nr art.	Typ	Szerokość ściany	Wysokość	Nr art.	Typ	Szerokość ściany	Wysokość	Nr art.
17,5x16	17,5 cm		63625	17,5x20	17,5cm		63629	17,5x24,5	17,5cm		63633
24x16	24 cm		63626	24x20	24 cm		63630	24x24,5	24 cm		63634
25x16	25 cm	16 cm	63626.1	25x20	25 cm	20 cm	63630.1	25x24,5	25 cm	24,5 cm	63634.1
30x16	30 cm		63627	30x20	30 cm		63631	30x24,5	30 cm		63635
36,5x16	36,5 cm		63628	36,5x20	36,5 cm		63632	36,5x24,5	36,5 cm		63636
Typ	Szerokość ściany	Wysokość	Nr art.	Typ	Szerokość ściany	Wysokość	Nr art.	Typ	Szerokość ściany	Wysokość	Nr art.
17,5x30	17,5 cm		63637	17,5x35	17,5cm		63641	17,5x40	17,5cm		63645
24x30	24 cm		63638	24x35	24 cm		63642	24x40	24 cm		63646
25x30	25 cm	30 cm	63638.1	25x35	25 cm	35 cm	63642.1	25x40	25 cm	40 cm	63646.1
30x30	30 cm		63639	30x35	30 cm		63643	30x40	30 cm		63647
36,5x30	36,5 cm		63640	36,5x35	36,5 cm		63644	36,5x40	36,5 cm		63648

XPS 60 mm

Typ	Szerokość ściany	Wysokość	Nr art.	Typ	Szerokość ściany	Wysokość	Nr art.	Typ	Szerokość ściany	Wysokość	Nr art.
17,5x16	17,5 cm		63649	17,5x20	17,5cm		63654	17,5x24,5	17,5cm		63659
24x16	24 cm		63650	24x20	24 cm		63655	24x24,5	24 cm		63660
25x16	25 cm	16 cm	63650.1	25x20	25 cm	20 cm	63656.1	25x24,5	25 cm	24,5 cm	63660.1
30x16	30 cm		63651	30x20	30 cm		63656	30x24,5	30 cm		63661
36,5x16	36,5 cm		63652	36,5x20	36,5 cm		63657	36,5x24,5	36,5 cm		63662
42x16	42 cm		63653	42x20	42 cm		63658	42x24,5	42 cm		63663
Typ	Szerokość ściany	Wysokość	Nr art.	Typ	Szerokość ściany	Wysokość	Nr art.	Typ	Szerokość ściany	Wysokość	Nr art.
17,5x30	17,5 cm		63664	17,5x35	17,5cm		63669	17,5x40	17,5cm		63674
24x30	24 cm		63665	24x35	24 cm		63670	24x40	24 cm		63675
25x30	25 cm	30 cm	63665.1	25x35	25 cm	35 cm	63670.1	25x40	25 cm	40 cm	63675.1
30x30	30 cm		63666	30x35	30 cm		63671	30x40	30 cm		63676
36,5x30	36,5 cm		63667	36,5x35	36,5 cm		63672	36,5x40	36,5 cm		63677
42x30	42 cm		63668	42x35	42 cm		63673	42x40	42 cm		63678



XPS 80 mm

Typ	Szerokość ściany	Wysokość	Nr art.	Typ	Szerokość ściany	Wysokość	Nr art.	Typ	Szerokość ściany	Wysokość	Nr art.
30x16	30 cm		63679	30x20	30 cm		63682	30x24,5	30 cm		63685
36,5x16	36,5 cm	16 cm	63680	36,5x20	36,5 cm	20 cm	63683	36,5x24,5	36,5 cm	24,5 cm	63686
42x16	42 cm		63681	42x20	42 cm		63684	42x24,5	42 cm		63687
Typ	Szerokość ściany	Wysokość	Nr art.	Typ	Szerokość ściany	Wysokość	Nr art.	Typ	Szerokość ściany	Wysokość	Nr art.
30x30	30 cm		63688	30x35	30 cm		63691	30x40	30 cm		63694
36,5x30	36,5 cm	30 cm	63689	36,5x35	36,5 cm	35 cm	63692	36,5x40	36,5 cm	40 cm	63695
42x30	42 cm		63690	42x35	42 cm		63693	42x40	42 cm		63696

100 XPS mm

Typ	Szerokość ściany	Wysokość	Nr art.	Typ	Szerokość ściany	Wysokość	Nr art.	Typ	Szerokość ściany	Wysokość	Nr art.
30x16	30 cm		63697	30x20	30 cm		63700	30x24,5	30 cm		63703
36,5x16	36,5 cm	16 cm	63698	36,5x20	36,5 cm	20 cm	63701	36,5x24,5	36,5 cm	24,5 cm	63704
42x16	42 cm		63699	42x20	42 cm		63702	42x24,5	42 cm		63705
Typ	Szerokość ściany	Wysokość	Nr art.	Typ	Szerokość ściany	Wysokość	Nr art.	Typ	Szerokość ściany	Wysokość	Nr art.
30x30	30 cm		63706	30x35	30 cm		63709	30x40	30 cm		63712
36,5x30	36,5 cm	30 cm	63707	36,5x35	36,5 cm	35 cm	63710	36,5x40	36,5 cm	40 cm	63713
42x30	42 cm		63708	42x35	42 cm		63711	42x40	42 cm		63714

XPS 120 mm

Typ	Szerokość ściany	Wysokość	Nr art.	Typ	Szerokość ściany	Wysokość	Nr art.	Typ	Szerokość ściany	Wysokość	Nr art.
36,5x16	36,5 cm		63715	36,5x20	36,5 cm		63717	36,5x24,5	36,5 cm		63719
42x16	42 cm	16 cm	63716	42x20	42 cm	20 cm	63718	42x24,5	42 cm	24,5 cm	63720
Typ	Szerokość ściany	Wysokość	Nr art.	Typ	Szerokość ściany	Wysokość	Nr art.	Typ	Szerokość ściany	Wysokość	Nr art.
36,5x30	36,5 cm		63721	36,5x35	36,5 cm		63723	36,5x40	36,5 cm		63725
42x30	42 cm	30 cm	63722	42x35	42 cm	35 cm	63724	42x40	42 cm	40 cm	63726

XPS 140 mm

Typ	Szerokość ściany	Wysokość	Nr art.	Typ	Szerokość ściany	Wysokość	Nr art.	Typ	Szerokość ściany	Wysokość	Nr art.
36,5x16	36,5 cm		63727	36,5x20	36,5 cm		63729	36,5x24,5	36,5 cm		63731
42x16	42 cm	16 cm	63728	42x20	42 cm	20 cm	63730	42x24,5	42 cm	24,5 cm	63732
Typ	Szerokość ściany	Wysokość	Nr art.	Typ	Szerokość ściany	Wysokość	Nr art.	Typ	Szerokość ściany	Wysokość	Nr art.
36,5x30	36,5 cm		63733	36,5x35	36,5 cm		63735	36,5x40	36,5 cm		63737
42x30	42 cm	30 cm	63734	42x35	42 cm	35 cm	63736	42x40	42 cm	40 cm	63738

Narożnik do szalunków traconych TKR

Typ NR Thermo EPS

Materiał: styropian EPS grafit o współczynniku przenikalności $\lambda = 0,031 \text{ W/(m}\cdot\text{K)}$, płyta wiórowo-cementowa o grubości 10 mm, stalowy kątownik ocynkowany, środek gruntujący, śruby ze stali nierdzewnej.



Dostępne wymiary:

szerokość: 17,5 cm, 24 cm, 25 cm, 30 cm, 36,5 cm i 42 cm

wysokość: 16 cm, 20 cm, 24,5 cm, 30 cm, 35 cm i 40 cm

Dostępna grubość ocieplenia: 60 mm, 80 mm, 100 mm, 120 mm, 140 mm



EPS 60 mm

Typ	Szerokość ściany	Wysokość	Nr art.	Typ	Szerokość ściany	Wysokość	Nr art.	Typ	Szerokość ściany	Wysokość	Nr art.
17,5x16	17,5 cm		73601	17,5x20	17,5cm		73605	17,5x24,5	17,5cm		73609
24x16	24 cm		73602	24x20	24 cm		73606	24x24,5	24 cm		73610
25x16	25 cm	16 cm	73602.1	25x20	25 cm	20 cm	73606.1	25x24,5	25 cm	24,5 cm	73610.1
30x16	30 cm		73603	30x20	30 cm		73607	30x24,5	30 cm		73611
36,5x16	36,5 cm		73604	36,5x20	36,5 cm		73608	36,5x24,5	36,5 cm		73612

Typ	Szerokość ściany	Wysokość	Nr art.	Typ	Szerokość ściany	Wysokość	Nr art.	Typ	Szerokość ściany	Wysokość	Nr art.
17,5x30	17,5 cm		73613	17,5x35	17,5cm		73617	17,5x40	17,5cm		73621
24x30	24 cm		73614	24x35	24 cm		73618	24x40	24 cm		73622
25x30	25 cm	30 cm	7314.1	25x35	25 cm	35 cm	73618.1	25x40	25 cm	40 cm	73622.1
30x30	30 cm		73615	30x35	30 cm		73619	30x40	30 cm		73623
36,5x30	36,5 cm		73616	36,5x35	36,5 cm		73620	36,5x40	36,5 cm		73624

EPS 80 mm

Typ	Szerokość ściany	Wysokość	Nr art.	Typ	Szerokość ściany	Wysokość	Nr art.	Typ	Szerokość ściany	Wysokość	Nr art.
36,5x16	36,5 cm		73625	36,5x20	36,5 cm		73627	36,5x24,5	36,5 cm		73629
42x16	42 cm	16 cm	73626	42x20	42 cm	20 cm	73628	42x24,5	42 cm	24,5 cm	73630

Typ	Szerokość ściany	Wysokość	Nr art.	Typ	Szerokość ściany	Wysokość	Nr art.	Typ	Szerokość ściany	Wysokość	Nr art.
36,5x30	36,5 cm		73631	36,5x35	36,5 cm		73633	36,5x40	36,5 cm		73635
42x30	42 cm	30 cm	73632	42x35	42 cm	35 cm	73634	42x40	42 cm	40 cm	73636

EPS 100 mm

Typ	Szerokość ściany	Wysokość	Nr art.	Typ	Szerokość ściany	Wysokość	Nr art.	Typ	Szerokość ściany	Wysokość	Nr art.
36,5x16	36,5 cm		73637	36,5x20	36,5 cm		73639	36,5x24,5	36,5 cm		73641
42x16	42 cm	16 cm	73638	42x20	42 cm	20 cm	73640	42x24,5	42 cm	24,5 cm	73642

Typ	Szerokość ściany	Wysokość	Nr art.	Typ	Szerokość ściany	Wysokość	Nr art.	Typ	Szerokość ściany	Wysokość	Nr art.
36,5x30	36,5 cm		73643	36,5x35	36,5 cm		73645	36,5x40	36,5 cm		73647
42x30	42 cm	30 cm	73644	42x35	42 cm	35 cm	73646	42x40	42 cm	40 cm	73648



EPS 120 mm

Typ	Szerokość ściany	Wysokość	Nr art.
36,5x16	36,5 cm		73649
42x16	42 cm	16 cm	73650

Typ	Szerokość ściany	Wysokość	Nr art.
36,5x20	36,5 cm		73651
42x20	42 cm	20 cm	73652

Typ	Szerokość ściany	Wysokość	Nr art.
36,5x24,5	36,5 cm		73653
42x24,5	42 cm	24,5 cm	73654

Typ	Szerokość ściany	Wysokość	Nr art.
36,5x30	36,5 cm		73655
42x30	42 cm	30 cm	73656

Typ	Szerokość ściany	Wysokość	Nr art.
36,5x35	36,5 cm		73657
42x35	42 cm	35 cm	73658

Typ	Szerokość ściany	Wysokość	Nr art.
36,5x40	36,5 cm		73659
42x40	42 cm	40 cm	73660

EPS 140 mm

Typ	Szerokość ściany	Wysokość	Nr art.
36,5x16	36,5 cm		73661
42x16	42 cm	16 cm	73662

Typ	Szerokość ściany	Wysokość	Nr art.
36,5x20	36,5 cm		73663
42x20	42 cm	20 cm	73664

Typ	Szerokość ściany	Wysokość	Nr art.
36,5x24,5	36,5 cm		73665
42x24,5	42 cm	24,5 cm	73666

Typ	Szerokość ściany	Wysokość	Nr art.
36,5x30	36,5 cm		73667
42x30	42 cm	30 cm	73668

Typ	Szerokość ściany	Wysokość	Nr art.
36,5x35	36,5 cm		73669
42x35	42 cm	35 cm	73670

Typ	Szerokość ściany	Wysokość	Nr art.
36,5x40	36,5 cm		73671
42x40	42 cm	40 cm	73672

Szalunek tracony ławy fundamentowej TKR

Typ FD

Materiał: styrodur XPS ze strukturą wafla, stalowe kształtowniki, specjalny system mocujący, pręt spinający.

Ilość kształtowników: 3 szt./element

Ilość prętów spinających: 3 szt./element

Sposób montażu: pianka montażowa, system pióro-wpust.

Długość pojedynczego elementu: 2 m

Dostępna grubość styroduru XPS: 50 mm, 60 mm, 80 mm, 100 mm, 120 mm

Dostępne wymiary:

szerokość: 40 cm, 50 cm, 60 cm

wysokość: 30 cm, 40 cm, 60 cm, 80 cm, 100 cm, 120 cm

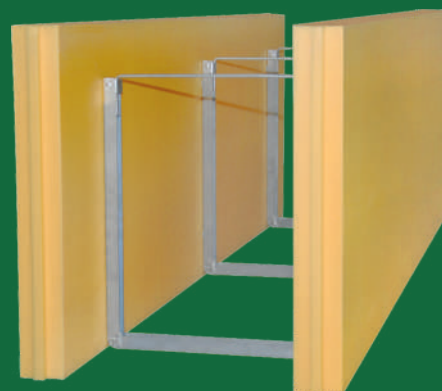

Nietypowe wymiary wykonujemy na indywidualne zamówienie klienta.

Długość 2 m

XPS 50 + 50 mm

	Nr art.	Nr art.	Nr art.	Nr art.	Nr art.	Nr art.
wys. szer.	30 cm	40 cm	60 cm	80 cm	100 cm	120 cm
40 cm	21001	21002	21003	21004	21005	21006
50 cm	22001	22002	22003	22004	22005	22006
60 cm	23001	23002	23003	23004	23005	23006

XPS 60 + 60 mm

	Nr art.	Nr art.	Nr art.	Nr art.	Nr art.	Nr art.
wys. szer.	30 cm	40 cm	60 cm	80 cm	100 cm	120 cm
40 cm	21101	21102	21103	21104	21105	21106
50 cm	22101	22102	22103	22104	22105	22106
60 cm	23101	23102	23103	23104	23105	23106

XPS 100 + 100 mm

	Nr art.	Nr art.	Nr art.	Nr art.	Nr art.	Nr art.
wys. szer.	30 cm	40 cm	60 cm	80 cm	100 cm	120 cm
40 cm	21301	21302	21303	21304	21305	21306
50 cm	22301	22302	22303	22304	22305	22306
60 cm	23301	23302	23303	23304	23305	23306

XPS 80 + 80 mm

	Nr art.	Nr art.	Nr art.	Nr art.	Nr art.	Nr art.
wys. szer.	30 cm	40 cm	60 cm	80 cm	100 cm	120 cm
40 cm	21201	21202	21203	21204	21205	21206
50 cm	22201	22202	22203	22204	22205	22206
60 cm	23201	23202	23203	23204	23205	23206

XPS 120 + 120 mm

	Nr art.	Nr art.	Nr art.	Nr art.	Nr art.	Nr art.
wys. szer.	30 cm	40 cm	60 cm	80 cm	100 cm	120 cm
40 cm	21401	21402	21403	21404	21405	21406
50 cm	22401	22402	22403	22404	22405	22406
60 cm	23401	23402	23403	23404	23405	23406



Szalunek tracony płyty fundamentowej TKR

Typ PF

Materiał: styrodur XPS ze strukturą wafla.

Sposób montażu: pianka montażowa, system pióro-wpust.

Długość pojedynczego elementu: 2 m

Dostępna grubość styroduru XPS:
50 mm, 60 mm, 80 mm, 100 mm, 120 mm
140 mm, 160 mm, 180 mm, 200 mm

Wysokość płyty fundamentowej: 20 cm, 25 cm, 30 cm



Długość 2 m

	Nr art.	Nr art.	Nr art.	Nr art.	Nr art.	Nr art.	Nr art.	Nr art.	Nr art.
wys. \ grub.	50 mm	60 mm	80 mm	100 mm	120 mm	140 mm	160 mm	180 mm	200 mm
20 cm	11001	11002	11003	11004	11005	11006	11007	11008	11009
25 cm	12001	12002	12003	12004	12005	12006	12007	12008	12009
30 cm	13001	13002	13003	13004	13005	13006	13007	13008	13009



Szalunek tracony płyty fundamentowej TKR

narożnik zewnętrzny

Typ PF

Materiał: styrodur XPS ze strukturą wafla.

Sposób montażu: pianka montażowa, system pióro-wpust.

Długość pojedynczego elementu: 60 cm x 60 cm

Dostępna grubość styroduru XPS:
50 mm, 60 mm, 80 mm, 100 mm, 120 mm
140 mm, 160 mm, 180 mm, 200 mm

Wysokość płyty fundamentowej: 20 cm, 25 cm, 30 cm

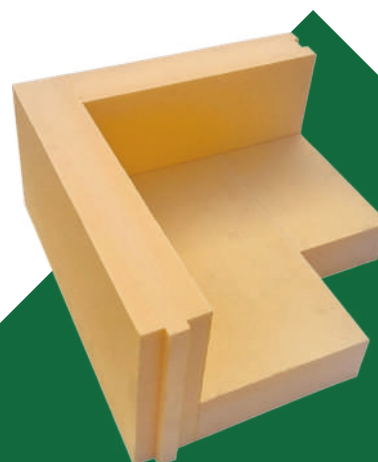

	Nr art.	Nr art.	Nr art.	Nr art.	Nr art.	Nr art.	Nr art.	Nr art.	Nr art.
wys. \ grub.	50 mm	60 mm	80 mm	100 mm	120 mm	140 mm	160 mm	180 mm	200 mm
20 cm	11101	11102	11103	11104	11105	11106	11107	11108	11109
25 cm	12101	12102	12103	12104	12105	12106	12107	12108	12109
30 cm	13101	13102	13103	13104	13105	13106	13107	13108	13109



Szalunek tracony płyty fundamentowej TKR narożnik wewnętrzny

Typ PF

Materiał: styrodur XPS ze strukturą wafla.

Sposób montażu: pianka montażowa, system pióro-wpust.

Długość pojedynczego elementu: 60 cm x 60 cm

Dostępna grubość styroduru XPS:
50 mm, 60 mm, 80 mm, 100 mm, 120 mm
140 mm, 160 mm, 180 mm, 200 mm

Wysokość płyty fundamentowej: 20 cm, 25 cm, 30 cm



	Nr art.	Nr art.	Nr art.	Nr art.	Nr art.	Nr art.	Nr art.	Nr art.	Nr art.
grub.	50 mm	60 mm	80 mm	100 mm	120 mm	140 mm	160 mm	180 mm	200 mm
wys.	11301	11302	11303	11304	11305	11306	11307	11308	11309
20 cm	12301	12302	12303	12304	12305	12306	12307	12308	12309
25 cm	13301	13302	13303	13304	13305	13306	13307	13308	13309
30 cm									



Szalunek tracony TKR słupa

Typ BX

Przeznaczenie: umożliwia wykonanie betonowej podpory o różnych wymiarach.

Materiał: płyta wiórowo-cementowa o grubości 10 mm, stalowe kątowniki ocynkowane, środek gruntujący

Dostępne wymiary: 25 cm x 25 cm, 25 cm x 30 cm, 30 cm x 30 cm

Wysokość pojedynczego elementu: 1,25 m

Elementy można łączyć ze sobą do wysokości 5 m

 Szalunki tracone TKR słupa wykonujemy również według indywidualnego zamówienia klienta.

Typ	Szer.	Wys.	Dług.	Nr art.
25x25	25 cm	25 cm	125 cm	83601
25x30	25 cm	30 cm	125 cm	83602
25x35	25 cm	35 cm	125 cm	83603
25x40	25 cm	40 cm	125 cm	83604
25x45	25 cm	45 cm	125 cm	83605
25x50	25 cm	50 cm	125 cm	83606
25x55	25 cm	55 cm	125 cm	83607
25x60	25 cm	60 cm	125 cm	83608
25x65	25 cm	65 cm	125 cm	83609
25x70	25 cm	70 cm	125 cm	83610
25x75	25 cm	75 cm	125 cm	83611
25x80	25 cm	80 cm	125 cm	83612
25x85	25 cm	85 cm	125 cm	83613
25x90	25 cm	90 cm	125 cm	83614
25x95	25 cm	95 cm	125 cm	83615
25x100	25 cm	100 cm	125 cm	83616
25x105	25 cm	105 cm	125 cm	83617
25x110	25 cm	110 cm	125 cm	83618
25x115	25 cm	115 cm	125 cm	83619
25x120	25 cm	120 cm	125 cm	83620



Szalunek tracony TKR rdzenia

Typ RD, narożny RDN, końcowy RDK

Materiał: płyta wiórowo-cementowa o grubości 10 mm, stalowe kątowniki ocynkowane, środek gruntujący

Wysokość pojedynczego elementu: 1,25 m



Typ	Szerokość	Głębokość	Długość	RD Nr art.	RDN Nr art.	RDK Nr art.
17,5x25	17,5 cm	25 cm	125 cm	84601	85601	86601
17,5x30	17,5 cm	30 cm	125 cm	84602	85602	86602
25x25	25 cm	25cm	125 cm	84603	85603	86603
25x30	25 cm	30 cm	125 cm	84604	85604	86604

Typ RD

Typ RDN narożny

Typ RDK końcowy



Akcesoria do szalunków

Typ	Zdjęcie	Nr art.
Łącznik szalunkowy		90550
Profil PCV typ C		90551
Profil PCV typ H		90552
Drut spinający		90553
Profil spinający		90554
Grzebień łączący		90556
Szpilka kotwiąca		90556





SPOSÓB MONTAŻU

Montaż szalunków traconych jest o wiele prostszy niż szalowanie z wykorzystaniem desek lub płyt, ponieważ oszczędza nie tylko czas ale i koszty inwestycji.

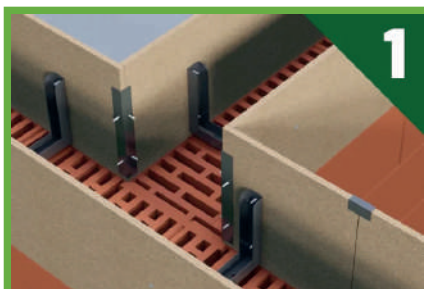

Mocowanie

Szalunek tracony łączymy z murem przy pomocy pianki montażowej lub wkrętów.



Uszczelnianie

Powstałe szczeliny między szalunkiem a murem wypełniamy pianką montażową.



Zalewanie

Po utwardzeniu pianki, do środka wkładamy zbrojenie, a następnie zalewamy szalunek betonem.

**Proste? Proste! W takim razie już dziś
zamień tradycyjne deskowanie
na innowacyjny szalunek tracony od TKR**

SZALUNKI WIEŃCÓW

SZALUNKI NADPROŻY

NAROŻNIKI DO SZALUNKÓW

SZALUNKI KRAWĘDZIOWE

PŁYTY SZALUNKOWE

SZALUNKI SŁUPÓW

SZALUNKI RDZENI

SZALUNKI ŁAW FUNDAMENTOWYCH

SZALUNKI PŁYT FUNDAMENTOWYCH

RAZEM BUDUJEMY KORZYSTNIEJ



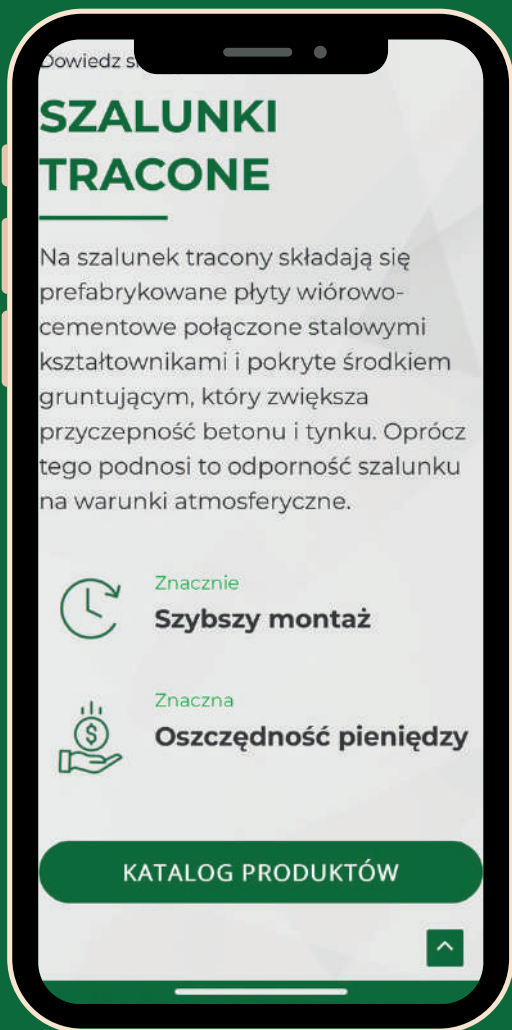

Zobacz naszą ofertę!



Polski producent

Ekonomiczne rozwiązanie

Szybszy montaż
Najwyższej jakości materiały

Unikalna technologia

RAZEM BUDUJEMY KORZYSTNIEJ



Doradca techniczny : +48 669 515 413
+48 537 817 877

Biuro: +48 537 215 002



tkr@tkr.info.pl



www.szalunkitracone-tkr.pl

DYSTRYBUTOR



TKR GMBH sp. z o.o.
ul. Psie Pole 16A
46-040 Krasiejów